



Bedienungsanleitung

celexon TV-/ Display

Wandhalterung Adjust-S70460



Vielen Dank für den Kauf dieses Produkts.

Für eine optimale Leistung und Sicherheit lesen Sie diese Anweisungen bitte sorgfältig durch, bevor Sie dieses Produkt anschließen oder betreiben. Bitte bewahren Sie diese Anleitung für eine spätere Verwendung auf.

WARNHINWEISE

Diese Bedienungsanleitung dient dazu, Sie mit der Funktionsweise dieses Produktes vertraut zu machen. Bewahren Sie diese Anleitung daher gut auf, damit Sie jederzeit darauf zugreifen können.

- Beginnen Sie nicht mit der Montage, bevor Sie die komplette Bedienungsanleitung gelesen und diese verstanden haben.
- Führen Sie die Installation mit einer weiteren Person durch, um eine sichere Montage zu gewährleisten.
- Entnehmen Sie das Produkt der Verpackung und entfernen alle Verpackungsmaterialien. Achten Sie darauf, dass sich kein Verpackungsmaterial am oder im Produkt befindet. Sollten Sie Verpackungsbeschädigungen feststellen, prüfen Sie zusätzlich ob Beschädigungen am Produkt zu finden sind. Sollten Sie äußerliche Beschädigungen an dem Gerät oder unerwartete oder unübliche Funktionsweisen feststellen, darf das Produkt nicht weiter genutzt werden. Kontaktieren Sie umgehend den Händler, bei dem Sie das Produkt gekauft haben oder celexon direkt (Web: www.celexon.de, Mail: info@celexon.de) für weitere Informationen.
- Um einen störungsfreien Betrieb sicherzustellen, darf das Produkt ausschließlich in Innenbereichen eingesetzt werden, es ist NICHT zur Nutzung im Freien geeignet.
- Die Nutzung des Geräts und Zubehörteilen ist Kindern unter 16 Jahren verboten.
- Sorgen Sie dafür, dass keine Kinder mit dem Produkt spielen oder sich ohne Aufsicht in der Nähe aufhalten. Achten Sie darauf, dass das Produkt nicht an Orten montiert wird, unter denen ein dauerhafter Personenaufenthalt stattfindet.
- Ein Umbauen oder Verändern des Produktes beeinträchtigt die Produktsicherheit.
- Behandeln Sie das Produkt sorgfältig. Es kann durch Stöße, Schläge oder Fall aus bereits geringer Höhe beschädigt werden.
- Halten Sie das Produkt fern von Feuchtigkeit und nutzen es nicht in staubiger Umgebung.
- Verwenden Sie das Produkt nur in seiner bestimmungsgemäßen Art und Weise. Eine anderweitige Verwendung kann zu Beschädigungen am Produkt oder in dessen Umgebung führen.
- Ziehen Sie die Schrauben fest, aber überdrehen diese nicht. Ein zu festes Anziehen (z.B. Durch Verwendung eines Akkuschraubendrehers) kann Schäden verursachen und den sicheren Halt des Produkts beeinträchtigen.
- Beschaffen Sie sich ggf. passendes Montagematerial für Ihren Montageuntergrund. Achten Sie darauf, dass der Untergrund ausreichend Tragkraft aufweist um das Produkt inkl. weiterer Komponenten sicher und dauerhaft zu halten.

- Nach der Montage des Produkts und weiterer Komponenten sind diese auf ausreichende Festigkeit und Betriebssicherheit zu überprüfen.
- Hängende Lasten müssen mindestens zweimal jährlich auf Festigkeit und Tragfähigkeit geprüft werden.
- Belasten Sie das Produkt nicht mit mehr Gewicht als zugelassen. Achten Sie auf das maximal zulässige Traggewicht.
- Achten Sie darauf, dass das Produkt möglichst mittig belastet wird, besonders nachdem das Produkt verstellt wurde.
- Alle Zuleitungen und Kabel Ihres Displays dürfen nicht belastet werden und müssen so verlegt werden, dass diese nicht beschädigt oder gequetscht werden.
- Die beiliegenden Schrauben zur Befestigung des Displays sind auf Kompatibilität zu Ihrem Gerät zu prüfen, sollten diese zu lang (kann das Display beschädigen) oder zu kurz sein (mind. 5 Gewindegänge müssen eingeschraubt werden können), besorgen Sie sich für Ihr Gerät passende Schrauben.
- Nach Installation der Halterung und des daran befindlichen Displays ist die gesamte Konstruktion vor Inbetriebnahme nochmals auf Verbundfestigkeit und festen Sitz an Ihrem Tragwerk zu prüfen.
- Sorgen Sie für genügend Platz an der Montagestelle, um eine sichere Installation zu gewährleisten
- Die Wahl des Installationsplatzes muss so erfolgen, dass dieser jederzeit zugänglich und nicht verbaut ist um eine regelmäßige Sicht- und Zugkontrolle auf Lastsicherheit aller Komponenten durchführen zu können (mind. 2x jährlich!)
- Bei Nichtbeachtung obiger Anweisungen kann es zu Personenschäden und Beschädigungen des Produktes oder Geräten die daran angeschlossen sind kommen. Auch kann bei fehlerhafter Installation oder Verwendung die Garantie erlöschen.
- Wenn Sie beim Verwenden des Produktes unsicher sind, kontaktieren Sie Fachpersonal, Ihren Händler oder celexon direkt (Web: www.celexon.de, Mail: info@celexon.de).
- Technische Änderungen und Irrtümer vorbehalten.

HAFTUNGSAUSSCHLUSS

Die Angaben in diesem Dokument können ohne vorherige Ankündigung durch den Hersteller geändert werden. Änderungen werden jeweils in den folgenden Versionen dieses Handbuchs ergänzt. Der Hersteller übernimmt keine Garantie oder Gewährleistung auf die Richtigkeit der Angaben in diesem Dokument.

TECHNISCHE DATEN

- geeignet für Displaygrößen von 42" bis 70"
- Wandabstand von 55 bis 460 mm
- unterstützte Vesa Norm bis: 600 x 400
- Schwenkbereich: 180°
- max. Gewichtsaufnahme: 50 kg

LIEFERUMFANG



(A) Wandschrauben
x5



(B) Kunststoffdübel
x5



(C)
Unterlegscheibe
Ø5 mm x4



(D) Plastikmuffe
x4



(E)
Unterlegscheibe
Ø6 mm x5

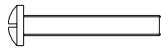

(F) Schraube M5
30 mm x4



(G) Schraube M5
15 mm x4



(H) Schraube M6
30 mm x4



(I) Schraube M6
15 mm x4



(J) Schraube M8
30 mm x4

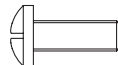

(K) Schraube M8
15 mm x4



(L) Sechskantschlüssel
x1



(M) Maulschlüssel
x1



Abdeckkappe
UP x1

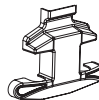

Abdeckkappe
DOWN x1



Querstrebe x2



Halterung rechts x1

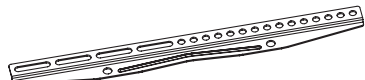

Halterung links x1

MONTAGE

SCHRITT 1:

Entfernen Sie vor der Montage die Verpackung und Folienreste vom Produkt.

SCHRITT 2:

Lösen Sie die Schrauben an der TV-Platte wie abgebildet. Lösen Sie die TV-Platte und entfernen Sie diese von der Wandplatte.

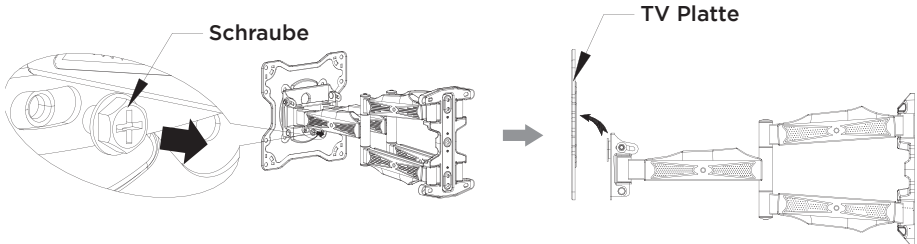

SCHRITT 3:

Entfernen Sie die Abdeckkappen von der Halterung. Verwenden Sie die Wandplatte nun als Schablone, um fünf Löcher an der Installationswand anzuzeichnen. Bohren Sie die angezeichneten Löcher $\text{\O}10$ mm und 65 mm tief in die Wand. Im Anschluss versenken Sie die Kunststoffdübel (B) in jedem Loch. Befestigen Sie die Wandplatte mit fünf Wandschrauben (A) und fünf Unterlegscheiben (E) durch die Befestigungslöcher an der Wand.

Achtung: Das beigelegte Montagmaterial ist nur für die Montage an massiven Steinwänden geeignet. Besorgen Sie sich passendes Montagmaterial für Ihr Tragwerk.

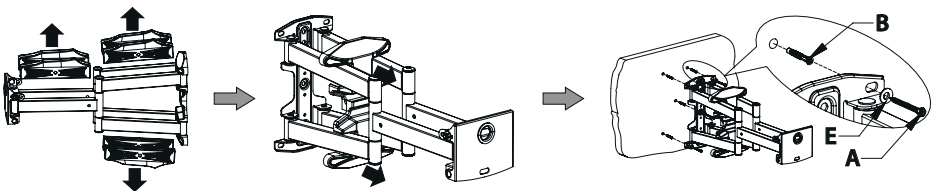

MONTAGE

SCHRITT 4:

Befestigen Sie die Abdeckkappen an der Wandplatte, wie in der Abbildung gezeigt.

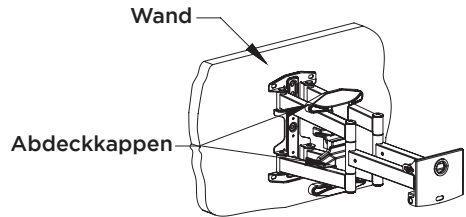

SCHRITT 5:

Montieren Sie die TV-Platte an die Rückseite des Fernsehgerätes: Wählen Sie die passenden Schrauben (F/G/H/I/J/K) für Ihr Display.

Hinweis: Die Unterlegscheibe (C) ist nur für die Schrauben F oder G erforderlich. Die Plastikmuffe (D) ist nur für die Schrauben H oder I erforderlich.

Achtung: Die Wahl der passenden Schrauben ist wichtig, um Beschädigungen an bzw. das Herabfallen von Ihrem Display zu verhindern.

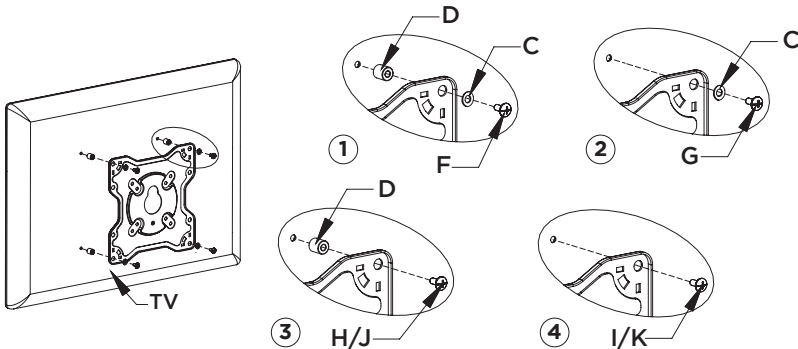

MONTAGE

SCHRITT 6:

Wenn die TV-Platte kleiner ist, als der Lochabstand Ihres Displays, nutzen Sie die beiden Querstreben und die Halterungen. Hierfür befestigen Sie die Querstreben ober- und unterhalb der TV-Platte mithilfe der vorhandenen Schrauben.

Montieren Sie anschließend die VESA-Halterungen links und rechts auf der Rückseite des Displays: Wählen Sie die passenden Schrauben (F/G/H/I/J/K) für Ihr Display und montieren die Halterungen mit jeweils zwei Schrauben, Unterlegplatten (C) und ggf. Plastikmuffen (D) am Display.

Achtung: Die Wahl der passenden Schrauben ist wichtig, um Beschädigungen an bzw. das Herabfallen von Ihrem Display zu verhindern.

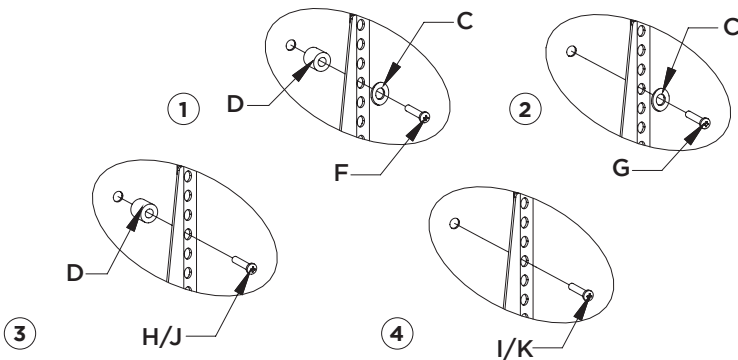
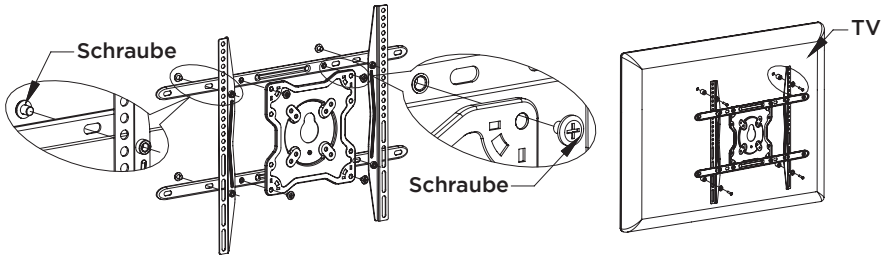

MONTAGE

SCHRITT 7:

Heben Sie das Display zusammen mit der TV-Platte über die Wandplatte und hängen die TV-Platte, wie in der Abbildung gezeigt, an die Wandplatte. Ziehen Sie im Anschluss die Schrauben an der TV-Platte fest.

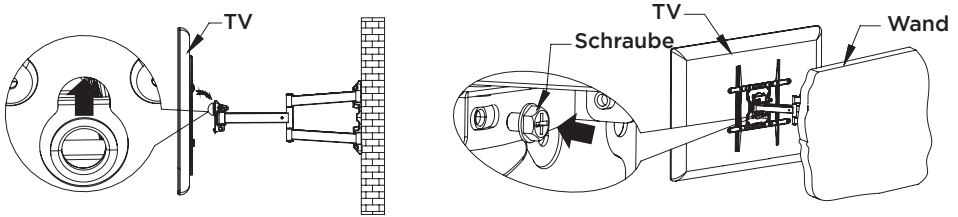

SCHRITT 8:

Nutzen Sie den Sechskantschlüssel (L) gemäß der Abbildung, um den Neigungswinkel der Halterung einzustellen.

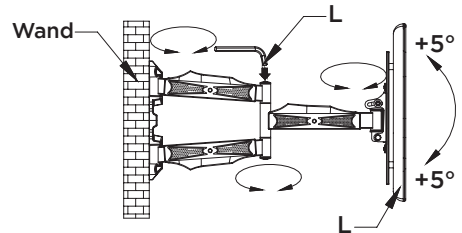

SCHRITT 9:

Legen Sie die Kabel in die Kabelkanäle und schließen diese.

Hinweis: Achten Sie bei der Montage darauf, dass Ihre Hände und Finger nicht eingeklemmt werden und achten Sie auf eine knickfreie Kabelposition, um Beschädigungen zu vermeiden.

Die Montage ist hiermit abgeschlossen.

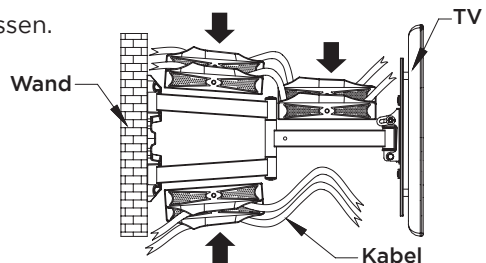



User Manual

celexon TV/Display Wall Mount Adjust-S70460



Thank you for purchasing this product.

For optimum performance and safety, please read these instructions carefully before connecting or operating this product. Please keep these instructions for future reference.

WARNINGS

The purpose of this operating manual is to familiarise you with the operation of this product. Therefore, keep these instructions in a safe place, so that you can access them at any time.

- Do not start the assembly before you have read and understood the complete operating instructions.
- Carry out the installation with another person to ensure a safe installation.
- Remove the product from the packaging and remove all packaging material. Make sure that no packaging material is on or in the product. If you notice any damage to the packaging, also check whether there is any damage to the product. If you notice any external damage to the device or unexpected or unusual functions, the product must not be used any longer. Immediately contact the dealer from whom you purchased the product or celexon directly (Web: www.celexon.co.uk, Mail: info@celexon.co.uk) for further information.
- To ensure trouble-free operation, the product must only be used indoors, it is NOT intended for outdoor use.
- Children under the age of 16 are prohibited from using the appliance and accessories.
- Ensure that no children play with the devices or stay in the vicinity without supervision. Ensure that the product is not installed in places where people are permanently present.
- Converting or modifying the product impairs product safety.
- Do not use the product in the vicinity of gas or water-bearing equipment or in dusty environments.
- Handle the product with care. It can be damaged by shocks, impacts or falling from even a small height.
- Keep the product away from moisture and do not use it in dusty environments.
- Use the product only in its intended manner, any other use may result in personal injury, damage to the product or its surroundings.
- Tighten the screws, but do not overtighten them. Excessive tightening (e.g. by using a cordless screwdriver) can cause damage and impair the secure hold of the product.
- If necessary, procure suitable mounting material for your mounting surface. Make sure that the surface has sufficient load-bearing capacity to hold the product and other components securely and permanently.

- After installation of the product and other components, they must be checked for operational safety.
- Suspended loads must be checked for strength and load-bearing capacity at least twice a year.
- Do not load the product with more weight than permitted. Pay attention to the maximum permissible carrying weight.
- Ensure that the product is loaded as centrally as possible, especially after the product has been adjusted.
- All supply lines and cables must not be subjected to additional loads and must be laid in such a way that they do not become a trip hazard, damaged or crushed.
- The enclosed screws for mounting the display must be checked for compatibility with your device. If they are too long (can damage the display) or too short (at least 5 threads must be able to be screwed in), obtain suitable screws for your device.
- After installing the bracket and the display attached to it, the entire construction must be checked again for bonding strength and tight fit to your supporting structure.
- Ensure that there is sufficient space at the installation site to guarantee a secure installation.
- The installation location must be selected in such a way that it is accessible at all times and not obstructed so that a regular visual and tensile check of the load of all components (at least twice a year!).
- Failure to follow the above instructions may result in personal injury and damage to the product or equipment connected to it. Also, incorrect installation or use may void the warranty.
- If you are unsure about the use of the product, please contact your qualified personnel, your dealer or celexon directly (Web: www.celexon.co.uk, Mail: info@celexon.co.uk).
- Technical changes and errors expected.

DISCLAIMER

The information in this document is subject to change without notice by the manufacturer. Changes will be added to the following versions of this manual. The manufacturer does not guarantee or warranty for the correctness of the information in this document.

TECHNICAL DATA

- Suitable for display sizes from 42" to 70"
- Wall distance from 55 to 460 mm
- Supported Vesa standard up to: 600 x 400
- Swivelling range: 180°
- max. weight capacity: 50 kg

IN THE BOX



(A) Wall screws x5



(B) Plastic plugs x5



(C) Washer
Ø5 mm x4



(D) Plastic sleeve
x4



(E) Washer
Ø6 mm x5

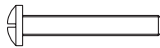

(F) Screw M5
30 mm x4



(G) Screw M5
15 mm x4



(H) Screw M6
30 mm x4



(I) Screw M6
15 mm x4



(J) Screw M8
30 mm x4

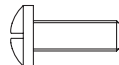

(K) Screw M8
15 mm x4



(L) Hexagon spanner x1



(M) Open-end
spanner x1



Cover cap
UP x1

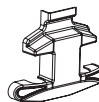

Cover cap
DOWN x1



Extension strut
(horizontal) x2



Extension strut right
x1

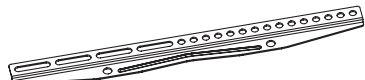

Extension strut left
x1

ASSEMBLY

STEP 1:

Remove the packaging and film residues from the product before installation.

STEP 2:

Loosen the screws on the TV plate as shown and remove it from the bracket.

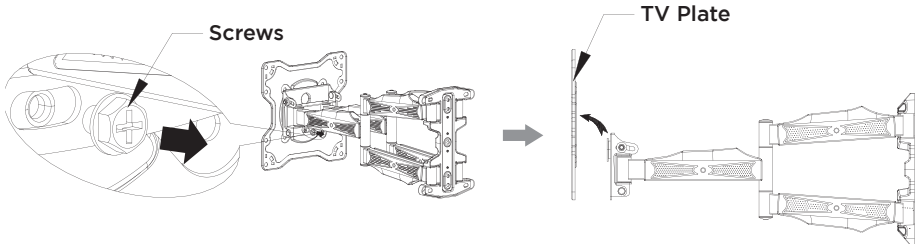

STEP 3:

Remove the cover cap from the bracket. Now use the wall plate as a template to mark four holes on the installation wall. Drill the marked holes $\varnothing 10$ mm and 65 mm deep into the wall. Then countersink the plastic plugs (B) into each hole. Fasten the wall plate with four wall screws (A) and four washers (E) through the fixing holes.

Attention: The enclosed mounting material is only suitable for mounting on solid brick walls. Obtain suitable mounting material for your supporting structure.

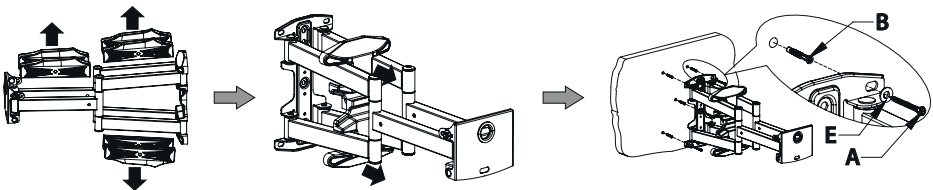

ASSEMBLY

STEP 4:

Attach the cover cap to the wall plate as shown.

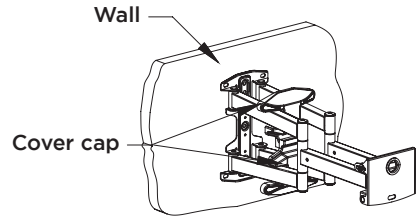

STEP 5:

Mount the TV plate on the back of the TV set: Select the appropriate screws (F/G/H/I/J/K) for your display.

Note: The washer (C) is only required for screws F or G. The plastic sleeve (D) is only required for screws H or I.

Attention: It is important to select the correct screws to prevent damage to your display and to protect it from falling.

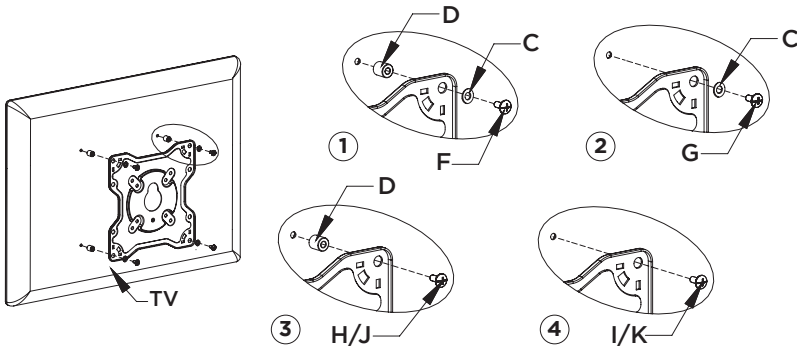

ASSEMBLY

STEP 6:

If the TV plate is smaller than the hole spacing of your TV set, use the two cross struts and the brackets. To do this, attach the cross struts above and below the TV plate using the existing screws.

Then mount the VESA brackets on the left and right on the back of the display: Select the appropriate screws (F/G/H/I/J/K) for your display and mount the brackets with two screws each, washers (C) and, if necessary, plastic sleeves (D) to the display.

Attention: It is important to select the correct screws to prevent damage to your display and to protect it from falling.

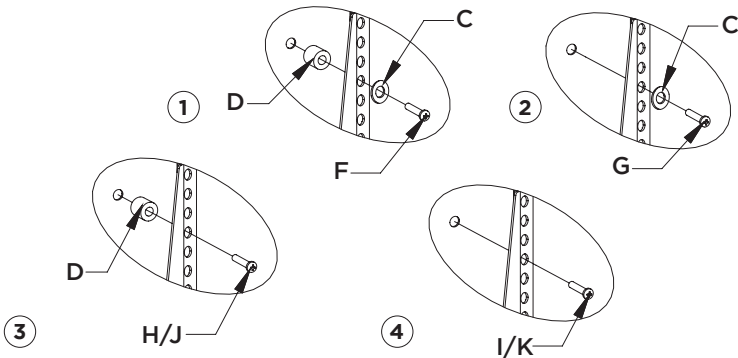
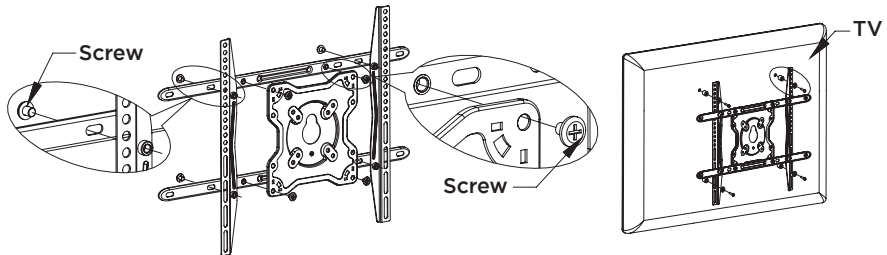

ASSEMBLY

STEP 7:

Lift the TV set together with the TV plate over the wall plate and hang the TV plate on the wall plate as shown in the illustration. Then tighten the screws on the TV plate.

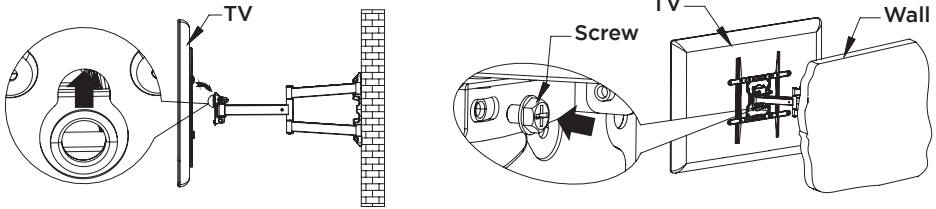

STEP 8:

Use the hexagon spanner (L) as shown in the illustration to adjust the angle of inclination of the bracket.

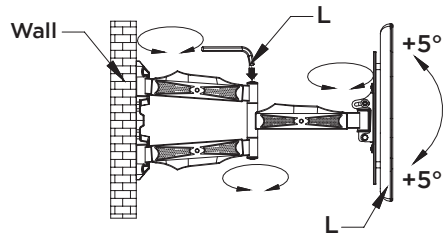

STEP 9:

Lay the cables in the cable ducts and close them.

Note: During installation, make sure that your hands and fingers are not trapped and make sure that the cables are not kinked to avoid damage.

The installation is now complete.

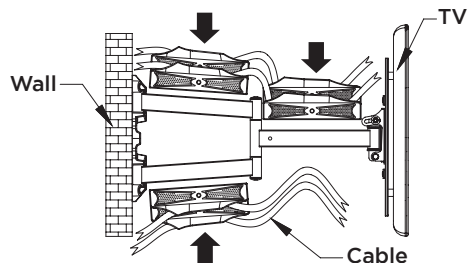



Notice d'utilisation

celexon Support mural TV/écran Ajust-S70460



Merci d'avoir choisi ce produit. Pour une performance et une sécurité optimales, veuillez lire attentivement les présentes instructions avant de connecter ou d'utiliser ce produit. Veuillez conserver la présente notice pour une consultation ultérieure.

AVERTISSEMENTS

La présente notice d'utilisation est destinée à vous familiariser avec le mode de fonctionnement de ce produit. Conservez donc précieusement ces instructions afin de pouvoir y accéder à tout moment.

- Ne commencez pas le montage avant d'avoir lu entièrement et compris la notice d'utilisation.
- Effectuez l'installation avec une autre personne afin de garantir un montage sûr.
- Retirez le produit de l'emballage et enlevez tous les matériaux d'emballage. Veillez à ce qu'aucun matériau d'emballage ne se trouve sur et dans le produit. Si vous constatez des dommages sur l'emballage, assurez-vous que le produit n'est pas endommagé. Si vous constatez des dommages extérieurs sur l'appareil ou des fonctionnements inattendus ou inhabituels, cessez d'utiliser le produit. Contactez immédiatement le détaillant auprès duquel vous avez acheté le produit ou directement celexon (Web : www.celexon.fr, e-mail : info@celexon.fr) pour plus d'informations.
- Pour garantir un fonctionnement parfait, le produit doit être utilisé exclusivement en intérieur, il n'est PAS adapté à une utilisation en extérieur.
- L'utilisation de l'appareil et de ses accessoires est interdite aux enfants de moins de 16 ans.
- Veillez à ce qu'aucun enfant ne joue avec le produit ou ne se trouve à proximité sans surveillance. Veillez à ce que le produit ne soit pas installé dans des endroits où des personnes séjournent en permanence.
- Toute transformation ou modification du produit porte atteinte à sa sécurité.
- Traitez le produit avec soin. Il peut être endommagé par des chocs, des coups ou des chutes, même de faible hauteur.
- Maintenez le produit à l'abri de l'humidité et de la chaleur et ne l'utilisez pas dans un environnement poussiéreux.
- N'utilisez le produit que de façon conforme. Toute autre utilisation peut entraîner des dommages sur le produit ou dans son environnement.
- Serrez les vis, toutefois pas trop. Un serrage excessif (par exemple à l'aide d'un tournevis sans fil) peut entraîner des dommages et compromettre la bonne tenue du produit.
- Procurez-vous, le cas échéant, le matériel de montage adapté à votre support de montage. Veillez à ce que le support présente une capacité de charge suffisante pour maintenir le produit et les autres composants de manière sûre et durable.
- Après le montage du produit et des autres composants, il convient de vérifier que leur résistance et leur sécurité de fonctionnement sont suffisantes.

- La résistance et la capacité admissible des charges suspendues doivent être contrôlées au moins deux fois par an.
- Ne chargez pas le produit avec un poids supérieur à celui autorisé. Veillez à respecter le poids maximal autorisé.
- Veillez à ce que le produit soit soumis à une charge la plus centrale possible, en particulier après l'avoir déplacé.
- Tous les fils et câbles d'alimentation de votre écran ne doivent pas être soumis à des contraintes et doivent être posés de manière à ne pas être endommagés ou écrasés.
- Vérifiez la compatibilité des vis fournies pour fixer l'écran avec votre appareil. Si elles sont trop longues (cela peut endommager l'écran) ou trop courtes (5 pas de vis min. doivent pouvoir être vissés), procurez-vous des vis adaptées à votre appareil.
- Après l'installation du support et de l'écran, il convient de vérifier une nouvelle fois la solidité de l'ensemble de la construction ainsi que sa bonne fixation à votre structure porteuse avant la mise en service.
- Prévoyez suffisamment d'espace sur le lieu de montage pour garantir une installation sûre.
- Le choix de l'emplacement de l'installation doit se faire de sorte qu'il soit accessible à tout moment et non encombré, afin de pouvoir effectuer un contrôle visuel et de traction régulier de la sécurité de charge de tous les composants (2x par an min. !)
- Le non-respect des instructions énoncées ci-dessus peut entraîner des dommages corporels et endommager le produit ou les appareils qui y sont raccordés. Une installation ou une utilisation incorrecte peut entraîner l'annulation de la garantie.
- Si vous n'êtes pas sûr de l'utilisation du produit, contactez directement un personnel spécialisé, votre revendeur ou celexon (Web : www.celexon.fr, e-mail : info@celexon.fr).
- Sous réserve de modifications techniques et d'erreurs.

EXCLUSION DE RESPONSABILITÉ

Les informations contenues dans le présent document peuvent être modifiées sans préavis par le fabricant. Les modifications seront ajoutées dans les versions suivantes de ce manuel. Le fabricant n'offre aucune garantie ou assurance quant à l'exactitude des informations contenues dans le présent document.

DONNÉES TECHNIQUES

- adapté aux tailles d'écran de 42" à 70"
- Distance au mur de 55 à 460 mm
- Norme Vesa prise en charge jusqu'à : 600 x 400
- Plage de pivotement : 180°
- Absorption max. du poids : 50 kg

CONTENU DE LA LIVRAISON



(A) Vis murales x5



(B) Cheville en plastique x5



(C) Rondelle
Ø5 mm x4



(D) Manchon en plastique x4



(E) Rondelle
Ø6 mm plate x5

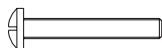

(F) Vis M5
30 mm x4



(G) Vis M5 15 mm
x4



(H) Vis M6 30 mm
x4



(I) Vis M6 15 mm
x4



(J) Vis M8 30 mm
x4

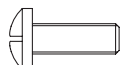

(K) Vis M8 15 mm
x4



(L) Clé Allen x1



(M) Clé plate x1



Couvercle
UP x1



Couvercle
DOWN x1



Renfort d'extension
x2



Renfort d'extension
droit x1

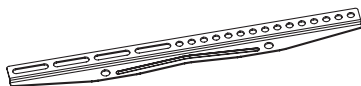

Renfort d'extension
gauche x1

MONTAGE

ÉTAPE N°1:

Avant l'assemblage, retirez les résidus d'emballage et de film du produit.

ÉTAPE N°2:

Desserrez les vis de la plaque TV comme indiqué. Desserrez la plaque TV et retirez-la de la plaque murale.

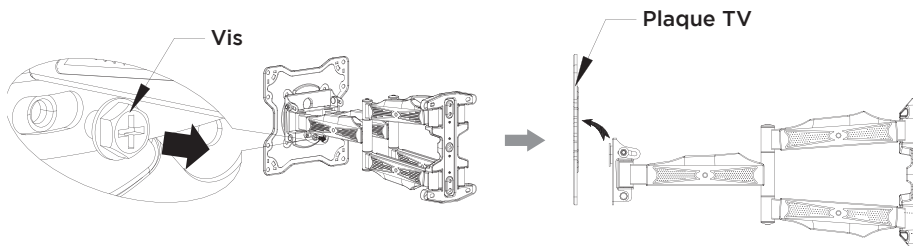

ÉTAPE N°3:

Retirez le capuchon du support. Utilisez maintenant la plaque murale comme modèle pour marquer quatre trous sur le mur d'installation. Percez les trous marqués $\varnothing 10$ mm et 65 mm de profondeur dans le mur. Enfoncez ensuite les chevilles en plastique (B) dans chaque trou. Fixez la plaque murale au mur à l'aide de quatre vis murales (A) et de quatre rondelles (E) à travers les trous de montage.

Attention : Le matériel de montage fourni ne convient que pour le montage sur des murs en pierre massifs. Procurez-vous le matériel de montage adapté à votre support.

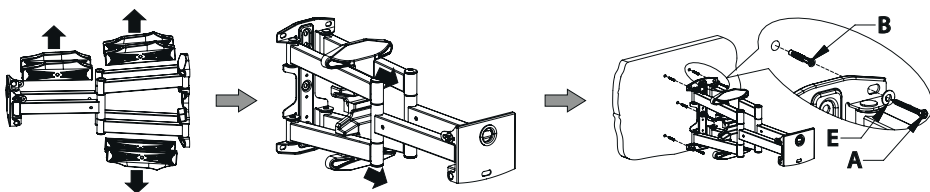

MONTAGE

ÉTAPE N°4:

Fixez le capuchon sur la plaque murale comme indiqué sur l'image.

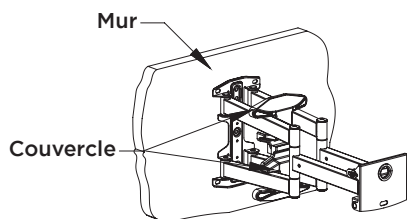

ÉTAPE N°5:

Montez la plaque TV à l'arrière du téléviseur : Choisissez les vis appropriées (F/G/H/I/J/K) pour votre écran.

Remarque : La rondelle (C) n'est nécessaire que pour les vis F ou G. La manchon en plastique (D) n'est nécessaire que pour les vis H ou I.

Attention : Le choix des bonnes vis est important pour éviter d'endommager ou de faire tomber votre écran.

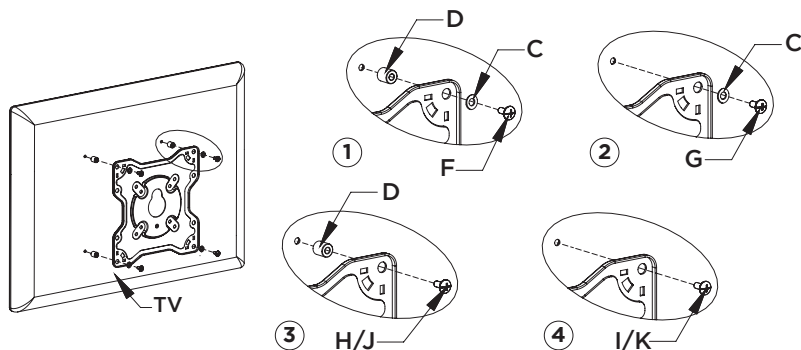

MONTAGE

ÉTAPE N°6:

Si la plaque TV est plus petite que l'espace des trous de votre téléviseur, utilisez les deux barres transversales et les supports. Pour ce faire, fixez les barres transversales au-dessus et en dessous de la plaque TV à l'aide des vis existantes.

Montez ensuite les supports VESA à gauche et à droite à l'arrière de l'écran : Choisissez les vis appropriées (F/G/H/I/J/K) pour votre écran et montez les supports sur l'écran à l'aide de deux vis chacun, de plaques de rondelle (C) et, si nécessaire, de manchons en plastique (D).

Attention : Le choix des bonnes vis est important pour éviter d'endommager ou de faire tomber votre écran.

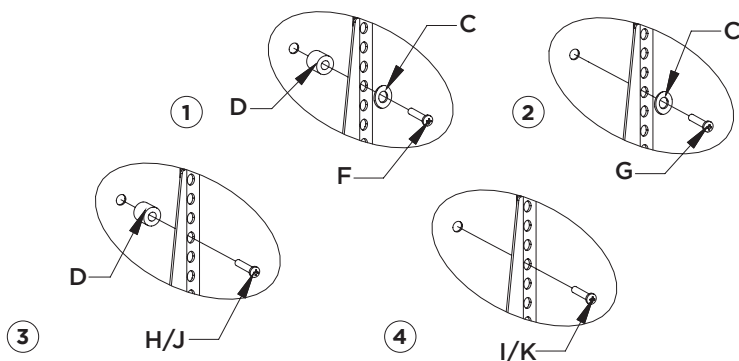
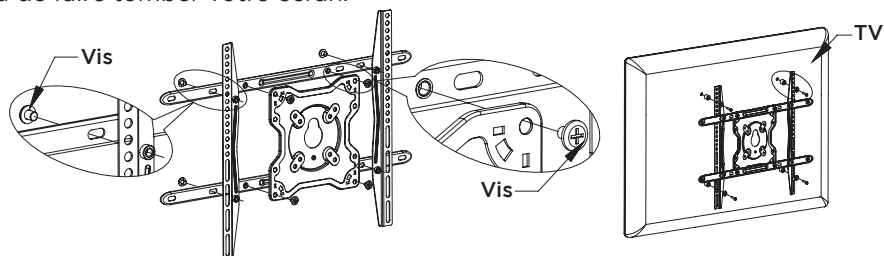

MONTAGE

ÉTAPE N°7:

Soulevez le téléviseur avec la plaque TV par-dessus la plaque murale et accrochez la plaque TV sur la plaque murale comme indiqué sur l'image. Serrez ensuite les vis sur la plaque TV.

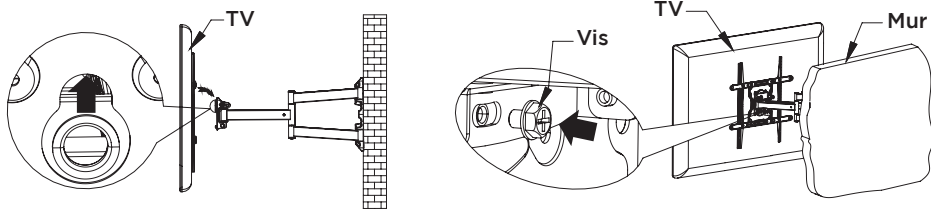

ÉTAPE N°8:

Utilisez clé allen (L) comme indiqué pour régler l'angle d'inclinaison du support.

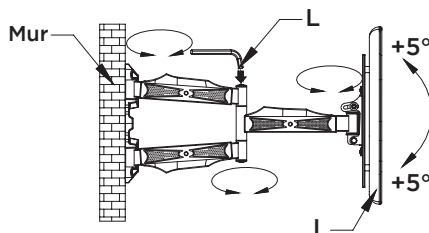

ÉTAPE N°9:

Placez les câbles dans les goulottes et fermez-les.

Remarque : Lors du montage, veillez à ce que vos mains et vos doigts ne se coincent pas et assurez-vous que le câble est dans une position sans pli pour éviter tout dommage.

Le montage est terminé !

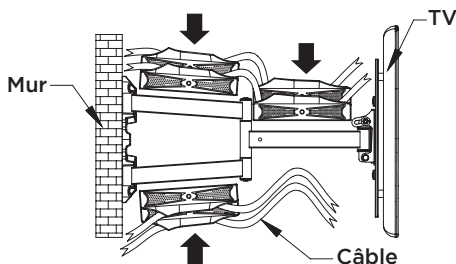



Manual de instrucciones

celexon soporte de pared para TV/pantalla Ajust-S70460



Gracias por adquirir este producto.

Para un rendimiento y seguridad óptimos, lea atentamente estas instrucciones antes de conectar o utilizar este producto. Conserve estas instrucciones para futuras consultas.

ADVERTENCIAS

Este manual de instrucciones tiene por objeto familiarizarle con el funcionamiento de este producto. Por lo tanto, guarde estas instrucciones en un lugar seguro para poder acceder a ellas en cualquier momento.

- No comience el montaje hasta haber leído y comprendido el manual de instrucciones completo.
- Realice la instalación con otra persona para garantizar un montaje seguro.
- Saque el producto del envase y retire todos los materiales de embalaje. Asegúrese de que no haya material de embalaje sobre o dentro del producto. Si observa algún desperfecto en el embalaje, compruebe también si el producto está dañado. Si observa algún daño externo en el dispositivo o un funcionamiento inesperado o inusual, deje de utilizar el producto. Póngase en contacto inmediatamente con el distribuidor al que compró el producto o directamente con celexon (web: www.celexon.es, correo: info@celexon.es) para obtener más información.
- Para garantizar un funcionamiento sin problemas, el producto solo debe utilizarse en interiores, NO es apto para su uso en exteriores.
- Se prohíbe el uso del dispositivo y sus accesorios a los menores de 16 años.
- Asegúrese de que no haya niños jugando con el producto o en las proximidades sin supervisión. Asegúrese de que el producto no se monte en lugares bajo los cuales se sitúen permanentemente personas.
- Modificar o alterar el producto compromete su seguridad.
- Maneje el producto con cuidado. Puede dañarse por golpes, choques o caídas, incluso desde poca altura.
- Mantenga el producto alejado de la humedad y no lo utilice en entornos polvorientos.
- Utilice el producto únicamente de la forma prevista. Cualquier otro uso puede causar daños al producto o a su entorno.
- Apriete los tornillos, pero no en exceso. Un apriete excesivo (por ejemplo, con un destornillador inalámbrico) puede causar daños y afectar a la sujeción segura del producto.
- Si es necesario, obtenga material de montaje adecuado para su superficie de montaje. Asegúrese de que la superficie tenga suficiente capacidad de carga para sostener el producto, incluidos otros componentes, de forma segura y permanente.
- Una vez montados el producto y los demás componentes, debe comprobarse que son suficientemente resistentes y que funcionan con seguridad.

- Debe comprobarse la resistencia y la capacidad de carga de las cargas suspendidas al menos dos veces al año.
- No cargue el producto con más peso del permitido. Observe la carga máxima permitida.
- Asegúrese de centrar la carga en el producto, especialmente una vez se haya ajustado.
- Las líneas y cables de suministro de su pantalla no deben estar sometidos a cargas y deben disponerse de forma que no sufran daños ni aplastamientos.
- Es necesario comprobar la compatibilidad de los tornillos suministrados para fijar la pantalla a su dispositivo; si son demasiado largos (podrían dañar la pantalla) o demasiado cortos (deben poder atornillarse como mín. 5 vueltas), debe proveerse de otros adecuados para su dispositivo.
- Tras instalar el soporte y la pantalla compatible, se comprobará la estructura conjunta una vez más antes de la puesta en marcha para asegurar la fijación y la posición firme de la estructura portante.
- Garantice suficiente espacio en el lugar de montaje para asegurar una instalación segura
- La elección del lugar de instalación debe realizarse de manera que sea accesible en todo momento y que se puedan ejecutar controles visuales y de tracción sobre la seguridad de carga de todos los componentes con carácter periódico (mín. 2 veces al año).
- Si no se siguen las instrucciones anteriores, pueden producirse lesiones personales y daños en el producto o en los equipos conectados a él. Asimismo, la instalación o el uso incorrectos pueden invalidar la garantía.
- Si no está seguro de cómo utilizar el producto, póngase en contacto con personal cualificado, con su distribuidor o directamente con celexon (web: www.celexon.es, correo: info@celexon.es).
- Salvo cambios y errores técnicos.

EXENCIÓN DE RESPONSABILIDAD

La información contenida en este documento está sujeta a cambios sin previo aviso por parte del fabricante. Los cambios se añadirán en las siguientes versiones de este manual. El fabricante no garantiza la exactitud de la información contenida en este documento.

DATOS TÉCNICOS

- compatible con tamaños de pantalla de 42" a 70"
- Distancia a la pared de 55 a 460 mm
- Compatible con la normativa VESA hasta: 600 x 400
- Rango de giro: 180°
- Admisión de carga máx.: 50 kg

VOLUMEN DE SUMINISTRO



(A) Tornillos de pared x5



(B) Tacos de plástico x5



(C) Arandela Ø5 mm x4



(D) Manguito de plástico x4



(E) Arandela Ø6 mm plana x5

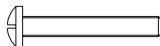

(F) Tornillo M5 30 mm x4



(G) Tornillo M5 15 mm x4



(H) Tornillo M6 30 mm x4



(I) Tornillo M6 15 mm x4



(J) Tornillo M8 30 mm x4



(K) Tornillo M8 15 mm x4



(L) Llave hexagonal x1



(M) Llave fija x1



Tapa UP x1

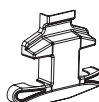

Tapa DOWN x1



Soporte de prolongación (horizontal) x2



Soporte de prolongación derecho x1

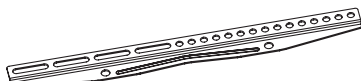

Soporte de prolongación izquierdo x1

MONTAJE

PASO 1:

Antes del montaje, retire el embalaje y los restos de lámina del producto.

PASO 2:

Suelte los tornillos en la placa para TV como se ilustra en la imagen. Suelte la placa de TV y desmóntela de la placa de pared.

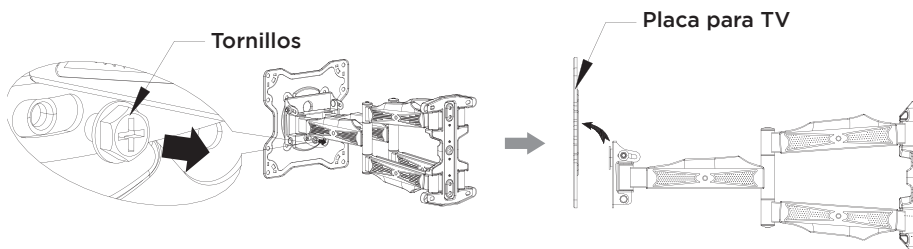

PASO 3:

Retire la tapa de cubierta del soporte. Utilice la placa de pared como plantilla para montar los cuatro orificios en la pared de instalación. Perfore los orificios marcados con $\varnothing 10$ mm y 65 mm de profundidad en la pared. A continuación, hunda los tacos de plástico (B) en cada orificio. Fije la placa de pared con cuatro tornillos de pared (A) y cuatro arandelas (E) con los orificios de fijación a la pared.

Atención: El material de montaje suministrado solo es adecuado para el montaje en paredes de piedra macizas. Obtenga material de montaje adecuado para su estructura de soporte.

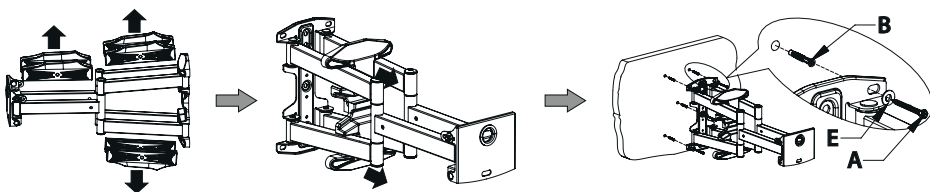

MONTAJE

PASO 4:

Fije la tapa a la placa de pared como se muestra en la ilustración.

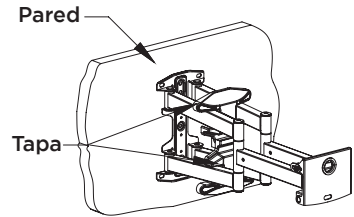

PASO 5:

Monte la placa para TV en la parte trasera del televisor: Seleccione los tornillos compatibles (F/G/H/I/J/K) para su pantalla.

Nota: La arandela (C) solo es necesaria para los tornillos F o G. La manguito de plástico (D) solo es necesaria para los tornillos H o I.

Atención: La selección de los tornillos adecuados es importante para evitar daños y caídas de la pantalla.

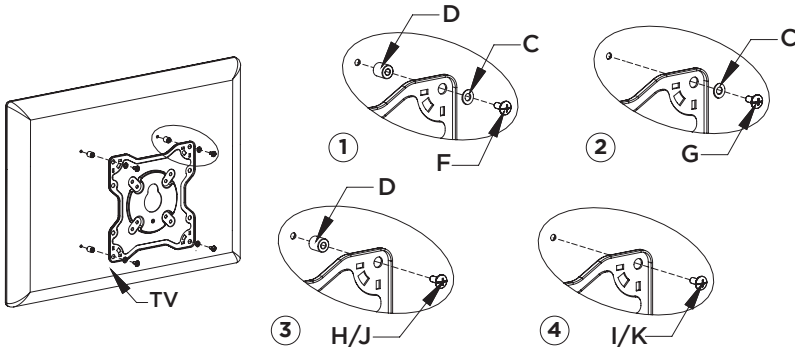

MONTAJE

PASO 6:

Si la placa de la TV es inferior a la distancia entre orificios de su televisión, utilice ambos travesaños horizontales y los soportes. Para ello, fije los travesaños horizontales encima o debajo de la placa de TV con ayuda de los tornillos existentes.

A continuación, monte los soportes VESA a izquierda y derecha de la parte trasera de la pantalla: Seleccione los tornillos compatibles (F/G/H/I/J/K) para su pantalla y monte los soportes con ayuda de dos tornillos, placas de soporte (C) y, en caso dado, manguitos de plástico (D) en la pantalla.

Atención: La selección de los tornillos adecuados es importante para evitar daños y caídas de la pantalla.

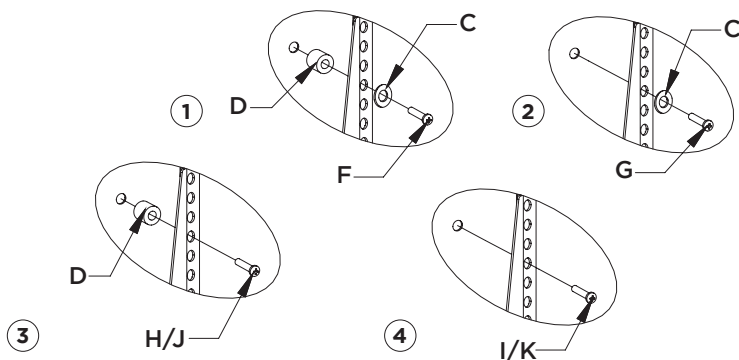
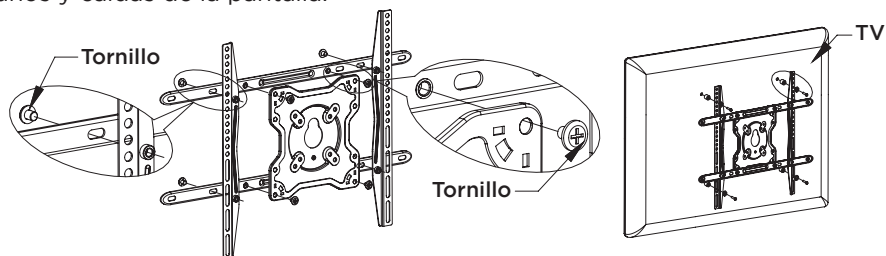

MONTAJE

PASO 7:

Levante la televisión junto con la placa para TV por encima de la placa de la pared y cuelgue la placa de TV en la placa de pared como se ilustra en la imagen. A continuación, apriete los tornillos en la placa de TV.

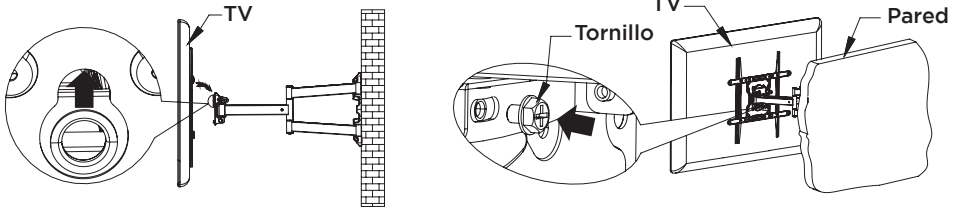

PASO 8:

Utilice Llave hexagonal (L) según la ilustración para regular el ángulo de inclinación del soporte.

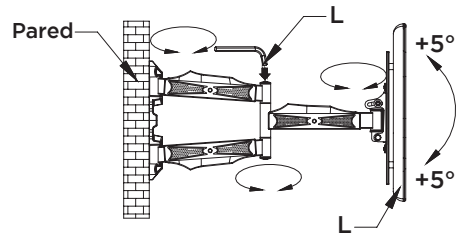

PASO 9:

Coloque el cable en los canales de cables y ciérrelos.

Nota: Durante el montaje, asegúrese de que las manos y los dedos no queden atrapados y de que la posición del cable discurra sin atrapamientos para evitar daños.

Ha completado el montaje.

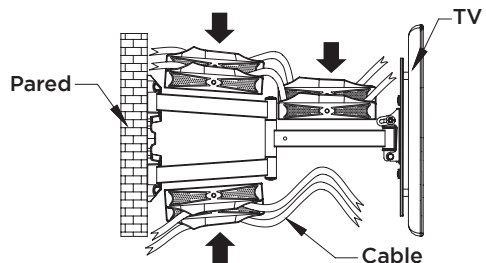



Manuale di istruzioni

celexon supporto a parete TV/ Display Ajust-S70460



Grazie per aver acquistato questo prodotto. Per garantire prestazioni e sicurezza ottimali, leggere attentamente le presenti istruzioni prima di collegare o utilizzare lo schermo di proiezione. Conservare queste istruzioni per riferimenti futuri.

AVVERTENZE

Questo manuale di istruzioni ha lo scopo di illustrare il funzionamento del prodotto. Conservare questo manuale con cura, in modo da poterlo consultare in qualsiasi momento.

- Non iniziare il montaggio prima di aver letto e compreso il manuale di istruzioni.
- Per ragioni di sicurezza, eseguire il montaggio con l'aiuto di un'altra persona.
- Estrarre il supporto dalla scatola e rimuovere tutti i materiali di imballaggio. Assicurarsi che non vi sia materiale di imballaggio sul supporto o al suo interno. Qualora si notino danni all'imballaggio, controllare se anche il prodotto è danneggiato. In caso di danni visibili o di un funzionamento anomalo e insolito, non continuare a utilizzare il supporto. Contattare immediatamente il rivenditore presso il quale è stato acquistato il prodotto o contattare direttamente celexon (sito: www.celexon.it, e-mail: info@celexon.it) per ulteriori informazioni.
- Per garantire un funzionamento senza problemi, il prodotto deve essere utilizzato solo in ambienti chiusi, NON è adatto all'uso esterno.
- L'uso del supporto e degli accessori è vietato ai bambini di età inferiore ai 16 anni.
- Assicurarsi che nessun bambino giochi con lo schermo o si trovi nelle sue vicinanze senza il controllo di un adulto. Assicurarsi che il supporto non sia installato in punti costantemente frequentati da persone.
- La conversione o la modifica del supporto ne compromette la sicurezza.
- Maneggiare il supporto con cura. Potrebbe essere danneggiato da urti, colpi o cadute anche da un'altezza ridotta.
- Tenere il supporto lontano da fonti di calore e umidità, non utilizzare in ambienti polverosi.
- Utilizzare il supporto in conformità alla sua destinazione d'uso. Qualsiasi altro utilizzo può causare danni al supporto o all'ambiente circostante.
- Serrare le viti senza stringerle troppo. Un serraggio eccessivo (ad esempio con un cacciavite a batteria) può causare danni e compromettere la tenuta del supporto.
- Eventualmente, procurarsi il materiale di montaggio adatto al soffitto. Assicurarsi che il soffitto abbia una capacità di carico sufficiente a sostenere l'apparecchio e gli altri componenti in modo sicuro e permanente.
- Dopo aver montato il supporto e gli altri componenti, è necessario controllarne la stabilità e la sicurezza.
- I carichi sospesi devono essere controllati almeno due volte l'anno per verificarne la resistenza e la capacità portante.

- Non caricare il supporto con un peso superiore a quello consentito. Prestare attenzione alla capacità di carico massima consentita.
- Assicurarsi che il carico del supporto sia il più centrale possibile, soprattutto dopo che è stato regolato.
- Tutte le linee di alimentazione e i cavi del display non devono essere esposti a sollecitazioni e devono essere posati in modo da non essere danneggiati o calpestati.
- Controllare che le viti fornite per il fissaggio del display siano compatibili con l'apparecchio. Nel caso siano troppo lunghe (potrebbero danneggiare il display) o troppo corte (devono poter essere avvitate almeno per almeno 5 giri), procurarsi delle viti adeguate all'apparecchio.
- Dopo aver montato il supporto e il display ad esso collegato, prima della messa in funzione, l'intera costruzione deve essere controllata di nuovo per verificarne la stabilità e il fissaggio alla struttura di supporto.
- Assicurarsi che ci sia spazio sufficiente, per eseguire un montaggio in piena sicurezza.
- Il punto di installazione deve essere scelto in modo che sia sempre accessibile senza ostacoli, per poter effettuare regolarmente un controllo visivo e di stabilità di tutti i componenti (almeno due volte all'anno!).
- La mancata osservanza di queste istruzioni può causare lesioni fisiche e danni al supporto o ai componenti ad esso collegati. Il montaggio o l'utilizzo non corretti del prodotto possono inoltre invalidare la garanzia.
- In caso di dubbi sull'uso del prodotto rivolgersi a personale specializzato, al rivenditore o direttamente a celexon (sito: www.celexon.it, e-mail: info@celexon.it).
- Con riserva di modifiche tecniche ed errori.

ESCLUSIONE DI RESPONSABILITÀ

Le informazioni contenute in questo documento sono soggette a modifiche senza preavviso da parte del produttore. Le modifiche saranno aggiunte alle versioni successive di questo manuale. Il produttore non garantisce la correttezza delle informazioni contenute nel presente documento.

DATI TECNICI

- Adatto per display da 42" fino a 70"
- Distanza dalla parete da 55 a 460 mm
- Standard Vesa fino a: 600 x 400
- Campo di orientamento: 180°
- Capacità di carico massima: 50 kg

CONTENUTO DELLA FORNITURA



(A) viti da muro x5



(B) tasselli in plastica x5



(C) rondelle
Ø5 mm x4



(D) manicotti di plastica x4



(E) rondelle
Ø6 mm x5

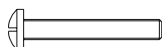

(F) viti M5
30 mm x4



(G) viti M5 15 mm
x4



(H) viti M6 30 mm
x4



(I) viti M6 15 mm
x4



(J) viti M8 30 mm
x4

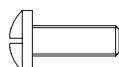

(K) viti M8 15 mm
x4



(L) chiave esagonale x1



(M) chiave aperta
x1



Tappo di copertura
UP x1

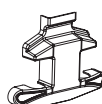

Tappo di copertura
DOWN x1



elementi di prolunga
x2



elemento di prolunga destro
x1

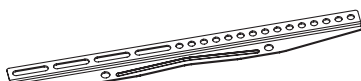

elemento di prolunga
sinistro x1

MONTAGGIO

PASSAGGIO 1:

Rimuovere l'imballaggio e i residui di pellicola dal prodotto prima dell'installazione.

PASSAGGIO 2:

Allentare le viti sulla piastra della TV come raffigurato. Allentare la piastra della TV e rimuoverla dalla piastra a parete.

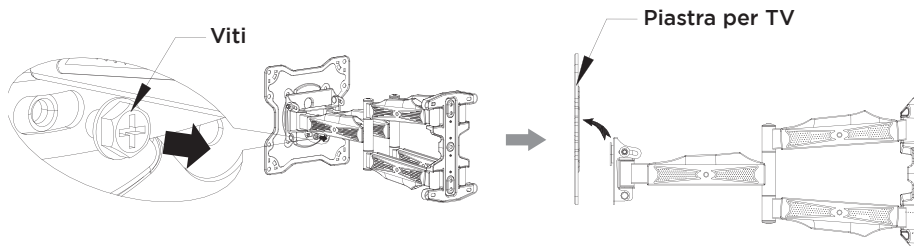

PASSAGGIO 3:

Rimuovere il tappo di copertura dal supporto. A questo punto, utilizzare la piastra a parete come modello per segnare quattro fori sulla parete di installazione. Praticare i fori contrassegnati di $\varnothing 10$ mm e 65 mm di profondità nella parete. Quindi inserire un tassello di plastica (B) in ogni foro. Fissare la piastra inserendo le quattro viti da muro (A) con le quattro rondelle (E) nei i fori praticati sulla parete.

Attenzione: Il materiale di montaggio in dotazione è adatto solo per il montaggio su pareti in pietra massiccia. Eventualmente, procurarsi il materiale di montaggio adatto alla struttura di supporto.

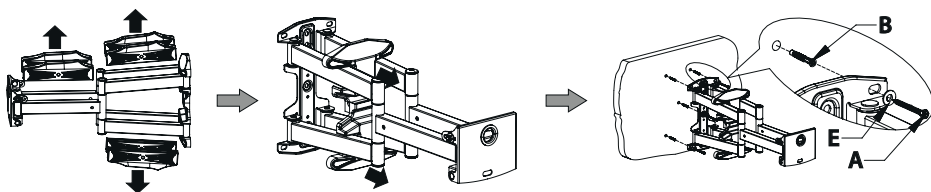

MONTAGGIO

PASSAGGIO 4:

Fissare il tappo di copertura alla piastra a parete come mostrato nella figura.

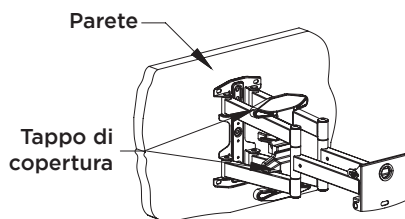

PASSAGGIO 5:

Montare la piastra per TV al retro del televisore: Scegliere le viti adatte (F/G/H/I/J/K) al proprio display.

Nota: Le rondelle (C) sono necessarie solo per le viti F o G. Le manicotti di plastica (D) sono necessarie solo per le viti H o I.

Attenzione: È importante scegliere le viti giuste per evitare danni o cadute del display.

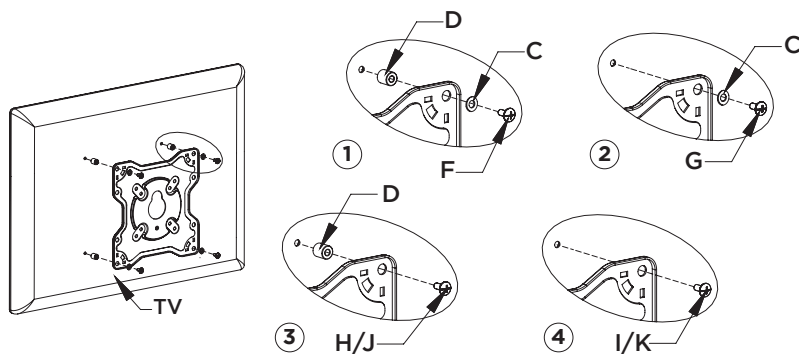

MONTAGGIO

PASSAGGIO 6:

Se la piastra per TV è più piccola della distanza tra i fori del televisore, utilizzare i due elementi trasversali e i supporti. A tal fine, fissare gli elementi trasversali sopra e sotto la piastra per TV utilizzando le viti esistenti.

Quindi montare i supporti VESA a sinistra e a destra sul retro del display: Scegliere le viti adatte (F/G/H/I/J/K) al proprio display e montare i supporti utilizzando le due viti, le rondelle (C) e, eventualmente, i manicotti di plastica (D).

Attenzione: È importante scegliere le viti giuste per evitare danni o cadute del display.

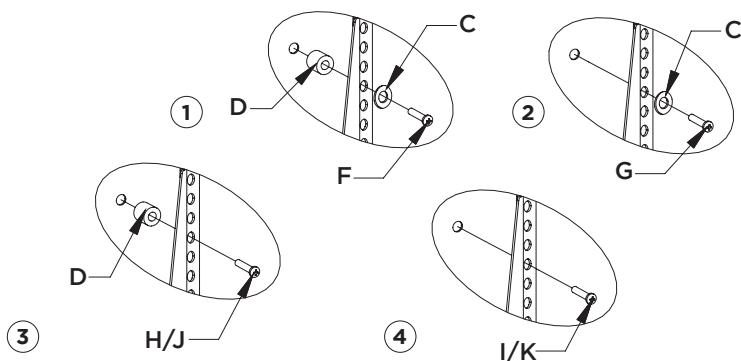
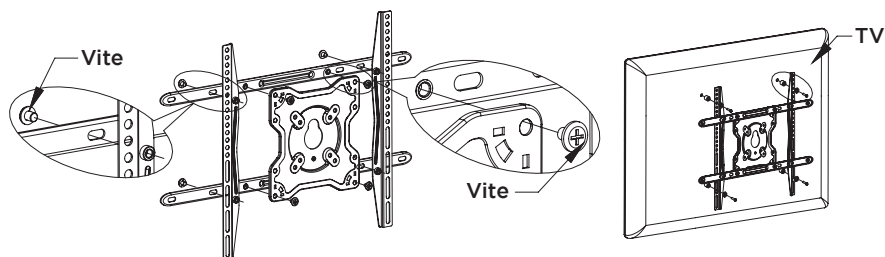

MONTAGGIO

PASSAGGIO 7:

Sollevare il televisore e la piastra TV sopra la piastra a parete e agganciare la piastra TV alla piastra a parete come mostrato nella figura. Quindi serrare le viti della piastra TV.

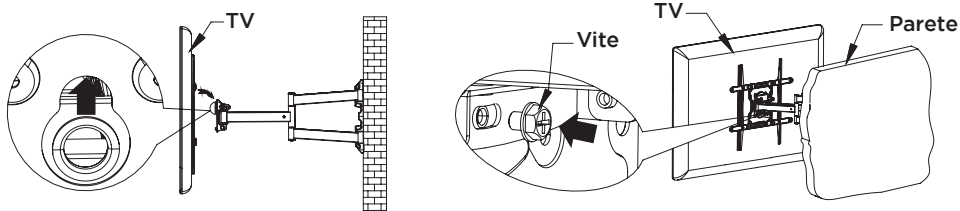

PASSAGGIO 8:

Utilizzare la chiave esagonale (L) per regolare l'angolo di inclinazione del supporto, come mostrato nella figura.

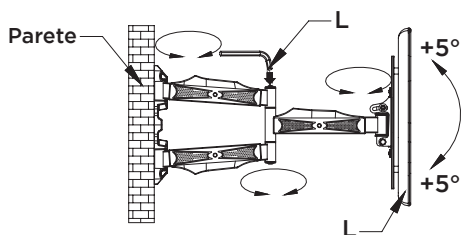

PASSAGGIO 9:

Posare i cavi nelle canaline e chiuderle.

Nota: Durante l'installazione, assicurarsi che le mani e le dita non rimangano intrappolate e che il cavo sia posizionato senza piegature, in modo da evitare di danneggiarlo.

A questo punto il montaggio è terminato!

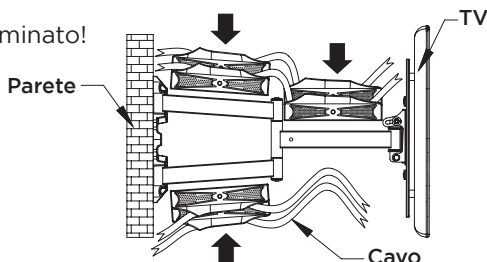



Instrukcja obsługi

celexon uchwyt ścienny do telewizora TV/Display Ajust-S70460



Dziękujemy za zakup tego produktu. Aby zapewnić optymalne działanie i bezpieczeństwo, przed podłączeniem lub obsługą tego produktu należy uważnie przeczytać niniejszą instrukcję. Prosimy o zachowanie niniejszej instrukcji do wykorzystania w przyszłości.

WSKAZÓWKI OSTRZEGAWCZE

Niniejsza instrukcja obsługi ma na celu zapoznanie użytkownika z działaniem produktu. Instrukcję należy przechowywać w bezpiecznym miejscu, aby mieć do niej dostęp w dowolnym momencie.

- Przed podjęciem montażu należy przeczytać ze zrozumieniem całą instrukcję obsługi.
- Instalację należy wykonywać z drugą osobą, aby zapewnić bezpieczny montaż.
- Wyjąć produkt z opakowania i usunąć wszelkie materiały opakowaniowe. Upewnić się, że w lub na produkcie ma żadnych materiałów opakowaniowych. W przypadku stwierdzenia uszkodzeń opakowania należy również sprawdzić, czy produkt nie jest uszkodzony. Jeśli widoczne są zewnętrzne uszkodzenia urządzenia lub w przypadku stwierdzenia niespodziewanego lub nietypowego sposobu działania nie wolno dalej używać produktu. Należy bezzwłocznie skontaktować się ze sprzedawcą, u którego nabyto produkt lub bezpośrednio z firmą celexon (Internet: www.celexon.pl, e-mail: info@celexon.pl), aby uzyskać więcej informacji.
- Aby zapewnić bezawaryjną pracę, produkt może być używany wyłącznie w pomieszczeniach. Produkt NIE nadaje się do użytku na wolnym powietrzu.
- Dzieciom poniżej 16. roku życia zabrania się używania urządzenia i akcesoriów.
- Upewnić się, że dzieci nie bawią się produktem ani nie przebywają w jego pobliżu bez nadzoru. Zwrócić uwagę, aby produkt nie był montowany w miejscach, pod którymi ciągle przebywają osoby.
- Przebudowa lub modyfikowanie produktu ma negatywny wpływ na jego bezpieczeństwo.
- Z produktem należy obchodzić się ostrożnie. Może zostać uszkodzony przez wstrząsy, uderzenia lub upadek nawet z niewielkiej wysokości.
- Produkt należy chronić przed wilgocią i nie używać go w zapyłonym otoczeniu.
- Używać produktu wyłącznie zgodnie z jego przeznaczeniem. Każde inne użycie może prowadzić do uszkodzenia produktu lub jego otoczenia.
- Śruby należy dokręcić, ale ich nie przekręcić. Zbyt mocne dokręcenie (np. za pomocą wkrętarki akumulatorowej) może spowodować uszkodzenie i wpłynąć negatywnie na bezpieczne zamocowanie produktu.
- W razie potrzeby należy zapewnić materiały montażowe dostosowane do istniejącego podłoża montażowego. Upewnić się, czy podłoże ma wystarczającą nośność, aby bezpiecznie i trwale utrzymać produkt oraz inne elementy.
- Po zmontowaniu produktu i innych elementów należy je sprawdzić pod kątem odpowiedniej wytrzymałości i bezpieczeństwa eksploatacji.

- Przedmioty zawieszane należy sprawdzać pod kątem wytrzymałości i nośności co najmniej dwa razy w roku.
- Nie obciążać produktu większym ciężarem niż dopuszczalny. Przestrzegać maksymalnej dozwolonej nośności.
- Zwracać uwagę, aby produkt był w miarę możliwości obciążany centralnie, zwłaszcza po jego przestawieniu.
- Wszelkie przewody zasilające i kable telewizora/wyświetlacza nie mogą być obciążane i muszą być ułożone w taki sposób, aby nie zostały uszkodzone lub zgniecione.
- Dołączone śruby do mocowania telewizora/wyświetlacza należy sprawdzić pod kątem zgodności z urządzeniem, jeśli będą za długie (mogą uszkodzić telewizor/wyświetlacz) lub za krótkie (musi być możliwość wkręcania min. 5 skoków gwintu), należy nabyć śruby pasujące do urządzenia.
- Po zainstalowaniu uchwytu i przytwierdzonego do niego telewizora/wyświetlacza należy przed uruchomieniem sprawdzić całą konstrukcję jeszcze raz pod kątem trwałości połączenia i dobrego zamocowania na konstrukcji nośnej.
- Zagwarantować dostateczną przestrzeń w miejscu montażu, aby zapewnić bezpieczną instalację.
- Wyboru miejsca instalacji należy dokonać tak, aby było ono w każdej chwili dostępne i nie było zabudowane, aby można było przeprowadzić regularną kontrolę wzrokową i ciągnięcia pod kątem bezpieczeństwa obciążenia wszystkich komponentów (min. 2 razy w roku!)
- Niezastosowanie się do powyższych instrukcji może spowodować obrażenia ciała oraz uszkodzenie produktu lub podłączonych do niego urządzeń. Niewłaściwa instalacja lub użytkowanie może również doprowadzić do wygaśnięcia gwarancji.
- Jeśli istnieją wątpliwości, w jaki sposób korzystać z produktu, należy skontaktować się z wykwalifikowanym personelem, sprzedawcą lub bezpośrednio z firmą celexon (Internet: www.celexon.pl, e-mail: info@celexon.pl).
- Zastrzega się możliwość zmian technicznych i błędów.

WYŁĄCZENIE ODPOWIEDZIALNOŚCI

Informacje zawarte w tym dokumencie mogą ulec zmianie bez uprzedniego powiadomienia ze strony producenta. Zmiany będą dodawane do kolejnych wersji niniejszej instrukcji. Producent nie udziela gwarancji ani rękojmi w odniesieniu do poprawności informacji zawartych w niniejszym dokumencie.

DANE TECHNICZNE

- Odpowiedni do telewizorów od 42" do 70"
- Odległość od ściany od 55 do 460 mm
- Obsługiwana norma Vesa do: 600 x 400
- Zakres obrotu: 180°
- Maks. obciążenie: 50 kg

ZAKRES DOSTAWY



(A) śruby do
montażu ściennego
x5



(B) kołki plastikowe
x5



(C) podkładki
Ø5 mm x4



(D) mufy
plastikowe x4



(E) płaskich
podkładek
Ø6 mm x5

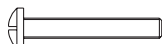

(F) śruby M5
30 mm x4



(G) śruby M5
15 mm x4

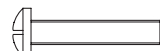

(H) śruby M6
30 mm x4



(I) śruby M6
15 mm x4



(J) śruby M8
30 mm x4

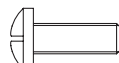

(K) śruby M8
15 mm x4



(L) klucz sześciokątny x1



(M) klucz płaski x1



Pokrywa
UP x1

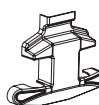

Pokrywa
DOWN x1



listwy
przedłużające x2

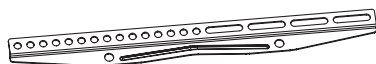

listwa przedłużająca
prawa x1

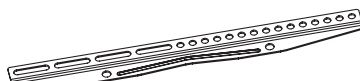

listwa przedłużająca
lewa x1

MONTAŻ

KROK 1:

Przed instalacją należy usunąć opakowanie i pozostałości folii z produktu.

KROK 2:

Poluzować śruby na płycie telewizora, jak pokazano na ilustracji. Poluzować płytę TV i zdjąć ją z płyty ściennej.

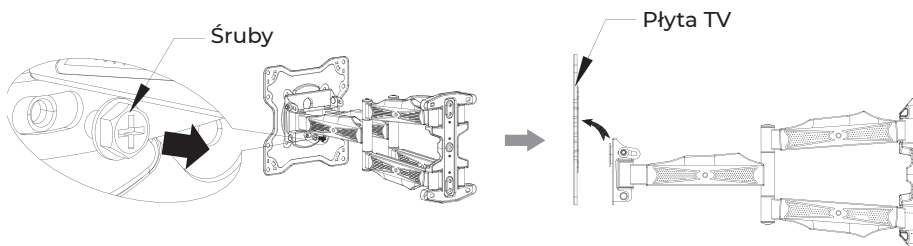

KROK 3:

Zdjąć pokrywę ze uchwyty. Następnie użyć płyty ściennej jako szablonu do zaznaczenia czterech otworów na ścianie. Wywiercić w ścianie zaznaczone otwory o średnicy 10 mm i głębokości 65 mm. Następnie do każdego otworu włożyć plastikowe kołki (B). Przymocować płytę ścienną do ściany za pomocą czterech śrub (A) i czterech podkładek (E) wykorzystując do tego otwory mocujące.

Uwaga: Dołączony materiał montażowy jest przeznaczony wyłącznie do montażu na pełnych ścianach z pustaków. Należy zapewnić materiały montażowe dostosowane do danej konstrukcji nośnej.

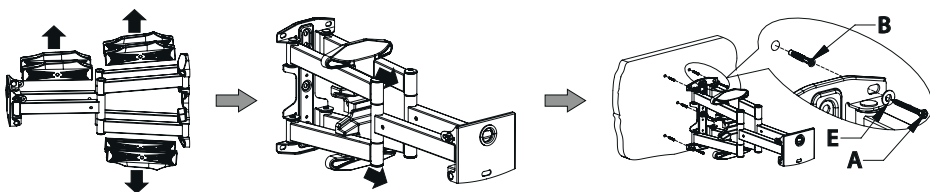

MONTAŻ

KROK 4:

Przymocować pokrywę do płyty ściennej, jak pokazano na ilustracji.

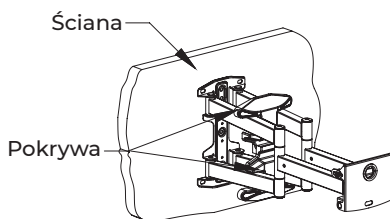

KROK 5:

Zamontować płytę TV do tylnej części telewizora: Wybrać odpowiednie śruby do danego telewizora (F/G/H/I/J/K).

Wskazówka: Podkładka (C) jest wymagana tylko w przypadku śrub F lub G. Mufy plastikowe (D) jest wymagana tylko w przypadku śrub H lub I.

Uwaga: Wybór odpowiednich śrub jest ważny, aby zapobiec uszkodzeniu lub upadkowi telewizora/wyświetlacza.

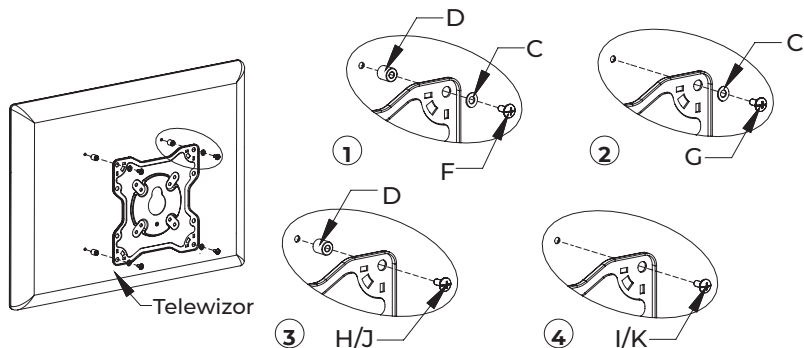

MONTAŻ

KROK 6:

Jeśli płyta telewizora jest mniejsza niż rozstaw otworów w telewizorze, należy użyć dwóch poprzecznych listew poprzecznych i wsporników. W tym celu należy przymocować poprzeczne listwy powyżej i poniżej płyty TV za pomocą dostępnych śrub.

Następnie zamontować uchwyty VESA po lewej i prawej stronie z tyłu telewizora/wyświetlacza: Wybrać odpowiednie śruby (F/G/H/I/J/K) dla danego telewizora/wyświetlacza i w razie potrzeby zamontować wsporniki do telewizora/wyświetlacza za pomocą dwóch śrub, podkładek (C) i plastikowych tulei (D).

Uwaga: Wybór odpowiednich śrub jest ważny, aby zapobiec uszkodzeniu lub upadkowi telewizora/wyświetlacza.

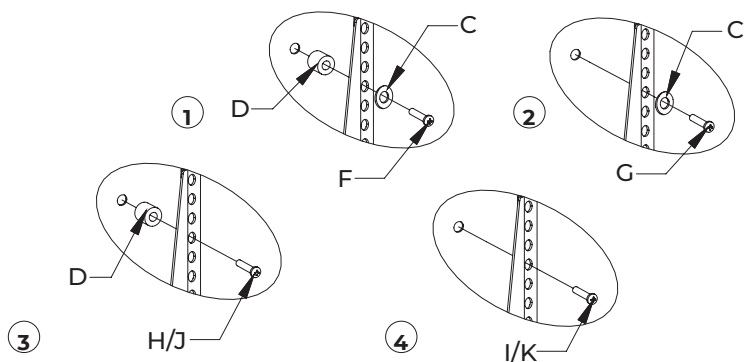
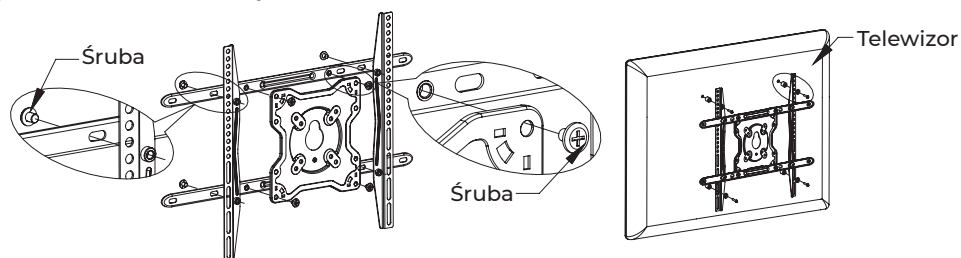

MONTAŻ

KROK 7:

Podnieść telewizor wraz z płytą TV nad płytę ścienną i zawiesić płytę telewizora na płycie ściennej, jak pokazano na ilustracji. Następnie dokręcić śruby na płycie telewizora.

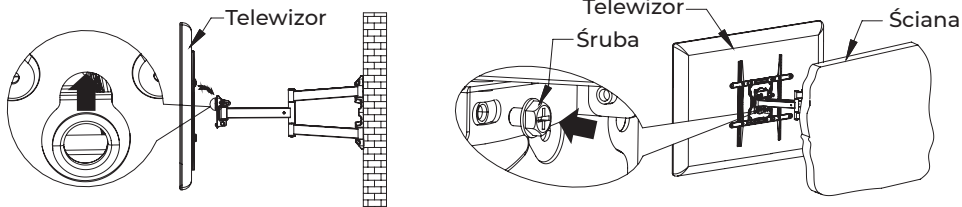

KROK 8:

Aby wyregulować kąt nachylenia uchwyty, użyć klucza sześciokątny (L), jak pokazano na ilustracji.

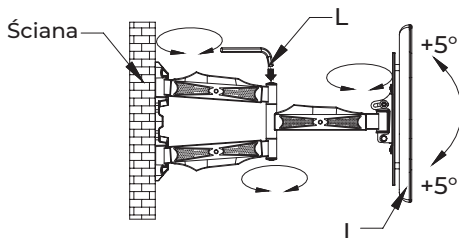

KROK 9:

Ułożyć kable w kanałach kablowych i zamknąć je.

Wskazówka: Podczas instalacji należy uważać aby nie przytrzasnąć dłoni i palców, i sprawdzić czy kabel jest ułożony bez zagięć, aby zapobiec jego uszkodzeniu.

Montaż został tym samym zakończony.

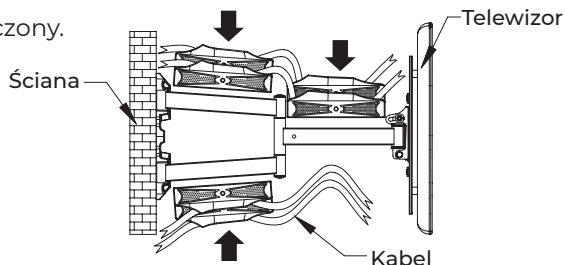



Bedieningshandleiding

celexon wandhouder voor tv/display Ajust-S70460



Hartelijk dank voor uw aankoop van dit product.

Voor optimale prestaties en veiligheid moet u deze aanwijzingen zorgvuldig doorlezen voordat u dit product aansluit of gebruikt. Bewaar deze handleiding voor later gebruik.

WAARSCHUWINGEN

Deze handleiding is bedoeld om u vertrouwd te maken met de werking van dit product. Bewaar deze handleiding daarom goed, zodat u deze op elk gewenst moment kunt raadplegen.

- Begin pas met de montage nadat u de volledige bedieningshandleiding doorgelezen en begrepen hebt.
- Voer de installatie samen met een andere persoon uit om een veilige montage te waarborgen.
- Haal het product uit de verpakking en verwijder alle verpakkingsmaterialen. Let erop dat zich geen verpakkingsmateriaal aan of in het product bevindt. Mocht u beschadigingen aan de verpakking constateren, dan moet u ook controleren of het product zelf misschien beschadigd is. Mocht u beschadigingen aan de buitenkant van het apparaat of een onverwachte of ongebruikelijke werking constateren, dan mag het product niet verder worden gebruikt. Neem direct contact op met de dealer bij wie u het product hebt gekocht of rechtstreeks met celexon (web: www.celexon.nl, e-mail: info@celexon.nl) voor verdere informatie.
- Om te zorgen voor een probleemloos, storingsvrij gebruik mag het product uitsluitend in binnenruimtes worden gebruikt. Het product is NIET geschikt voor gebruik in de buitenlucht.
- Het gebruik van het apparaat en de accessoires door kinderen jonger dan 16 jaar is verboden.
- Zorg ervoor dat kinderen niet met het product spelen of zich zonder toezicht in de buurt van het product bevinden. Zorg ervoor dat het product niet wordt geïnstalleerd op plekken waaronder permanent mensen aanwezig zijn.
- Ombouw of modificatie van het product kan de productveiligheid negatief beïnvloeden.
- Behandel het product zorgvuldig. Het product kan door stoten, schokken of vallen - al vanaf geringe hoogte - beschadigd raken.
- Houd het product uit de buurt van vocht en gebruik het niet in een stoffige omgeving.
- Gebruik het product alleen voor zijn beoogde gebruiksdoel. Afwijkend gebruik kan schade aan het product of in de omgeving van het product tot gevolg hebben.
- Draai de schroeven vast, maar draai ze niet te strak aan. Te strak aandraaien (bijv. door gebruik van een accuboormachine) kan schade veroorzaken en het veilige houvast van het product negatief beïnvloeden.

- Schaf indien nodig geschikt montage materiaal voor uw montage-ondergrond aan. Let erop dat de ondergrond voldoende draagvermogen heeft om het product incl. verdere componenten veilig en blijvend te dragen.
- Na de montage van het product en verdere componenten moeten deze op voldoende stevigheid en gebruiksveiligheid worden gecontroleerd.
- Hangende lasten moeten minimaal twee keer per jaar op vastzitten en draagvermogen worden gecontroleerd.
- Belast het product niet met meer gewicht dan toegestaan. Let op het maximaal toegelaten draagvermogen.
- Zorg ervoor dat het product zo centraal mogelijk wordt belast, zeker nadat het product is versteld.
- Alle toevoerleidingen en kabels van uw display mogen niet worden belast en moeten zo worden geïnstalleerd dat ze niet beschadigd of geplet worden.
- De meegeleverde schroeven voor het bevestigen van de display moeten worden gecontroleerd op compatibiliteit met uw apparaat. Als ze te lang zijn (kunnen de display beschadigen) of te kort zijn (de schroeven moeten minimaal 5 keer rondgedraaid kunnen worden), koop dan schroeven die geschikt zijn voor uw apparaat.
- Nadat u de houder en de display erop hebt geïnstalleerd, moet vóór de inbedrijfstelling de gehele constructie nogmaals worden gecontroleerd op stevigheid en een goede aansluiting op uw draagconstructie.
- Zorg ervoor dat er voldoende ruimte is op de montagelocatie om een veilige installatie te garanderen.
- De installatieplek moet zodanig worden gekozen dat deze te allen tijde toegankelijk is en niet wordt belemmerd om regelmatig visuele en trekcontroles op de lastveiligheid van alle componenten te kunnen uitvoeren (minimaal 2x per jaar!).
- Het negeren van bovenstaande aanwijzingen kan letsel en beschadiging van het product of daaraan aangesloten apparaten tot gevolg hebben. Door onjuiste installatie of foutief gebruik kan de garantiedekking vervallen.
- Als u onzeker bent over het gebruik van het product, neem dan rechtstreeks contact op met gekwalificeerd personeel, uw dealer of celexon (website: www.celexon.nl, e-mail: info@celexon.nl).
- Technische wijzigingen en vergissingen voorbehouden.

UITSLUITING VAN AANSPRAKELIJKHEID

De informatie in dit document kan zonder voorafgaande kennisgeving door de fabrikant worden gewijzigd. Wijzigingen worden telkens in volgende versies van deze handleiding toegevoegd. De fabrikant biedt geen garantie op de juistheid van de informatie in dit document en stelt zich in die zin niet aansprakelijk.

TECHNISCHE GEGEVENS

- Geschikt voor displayformaten van 42" tot 70"
- Wandafstand van 55 tot 460 mm
- Ondersteunde Vesa-norm tot: 600 x 400
- Zwenkbereik: 180°
- Max. gewicht: 50 kg

LEVERINGSOMVANG



(A) Wandschroef x5



(B) Kunststof plug
x5



(C) Ring Ø5 mm
x4



(D) Plastic mof x4



(E) Ring Ø6 mm
x5

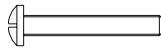

(F) Schroef M5
30 mm x4



(G) Schroef M5
15 mm x4



(H) Schroef M6
30 mm x4



(I) Schroef M6
15 mm x4



(J) Schroef M8
30 mm x4

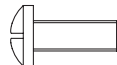

(K) Schroef M8
15 mm x4



(L) Zeskantsleutel x1



(M) Steeksleutel x1



Afdekkap UP x1



Afdekkap
DOWN x1



Verlengstuk x2



Verlengstuk rechts x1

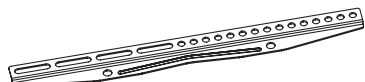

Verlengstuk links x1

MONTAGE

STAP 1:

Verwijder voor de montage de verpakking en folie van het product.

STAP 2:

Schroef de schroeven aan de tv-plaat los zoals afgebeeld. Verwijder de tv-plaat van de wandplaat.

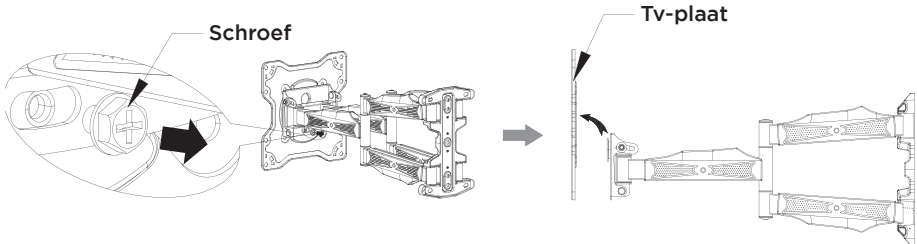

STAP 3:

Verwijder de afdekkap van de houder. Gebruik de wandplaat alleen als sjabloon om vier gaten op de muur af te tekenen. Boor de afgetekende gaten met een diameter van 10 mm en diepte van 65 mm in de muur. Plaats daarna een kunststoffen plug (B) in elk van de gaten. Bevestig de wandplaat met vier wandschroeven (A) en vier ringen (E) door de bevestigingsgaten aan de muur.

Let op: Het meegeleverde montagemateriaal is alleen geschikt voor montage op massieve stenen muren. Zorg voor geschikt montagemateriaal voor uw draagconstructie.

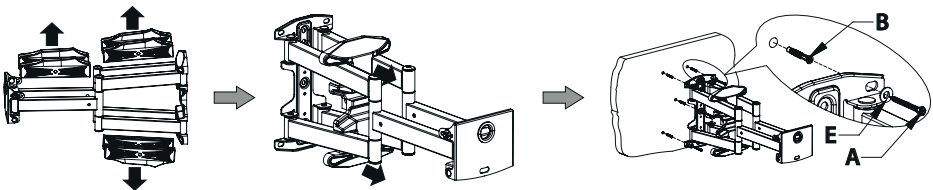

MONTAGE

STAP 4:

Bevestig de afdekkap op de wandplaat zoals weergegeven in de afbeelding.

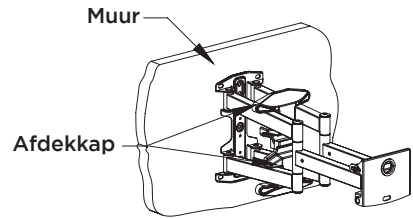

STAP 5:

Monteer de tv-plaat aan de achterkant van de tv. Kies de passende schroeven (F/G/H/I/J/K) voor uw display.

Let op: De ring (C) is alleen nodig voor de schroeven F of G. De plastic mof (D) is alleen nodig voor de schroeven H of I.

Let op: Het is belangrijk om de juiste schroeven te kiezen om beschadigingen aan uw scherm of het vallen ervan te verhinderen.

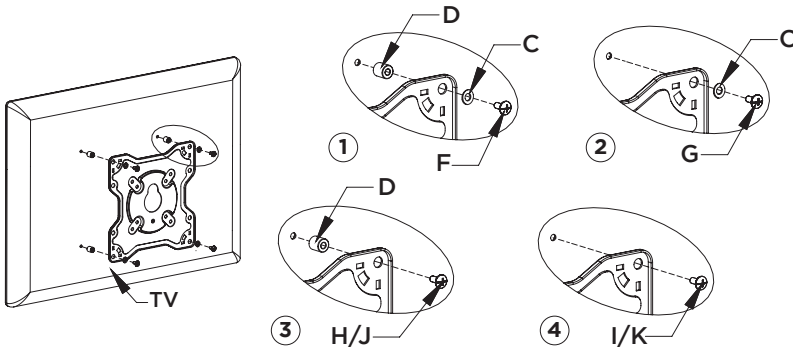

MONTAGE

STAP 6:

Als de tv-plaat kleiner is dan de afstand tussen de gaten op uw tv, gebruikt u de beide dwarsprofielen en de houders. Hiervoor bevestigt u het dwarsprofiel aan de boven- en onderkant van de tv-plaat met behulp van de beschikbare schroeven.

Monteer vervolgens de VESA-houders links en rechts op de achterkant van het display: Kies de passende schroeven (F/G/H/I/J/K) voor uw display en monteer de houders met elk twee schroeven, onderlegplaten (C) en zo nodig plastic moffen (D) op het display.

Let op: Het is belangrijk om de juiste schroeven te kiezen om beschadigingen aan uw scherm of het vallen ervan te verhinderen.

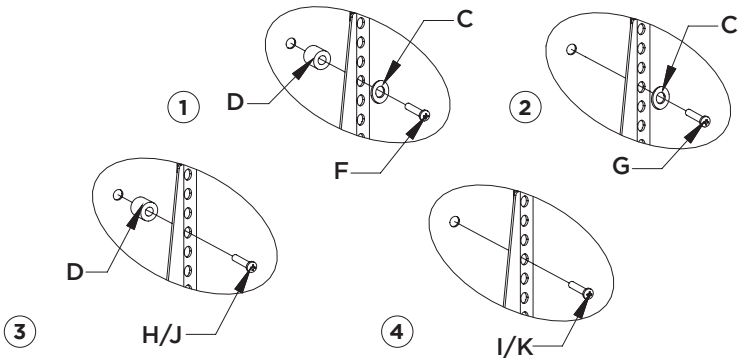
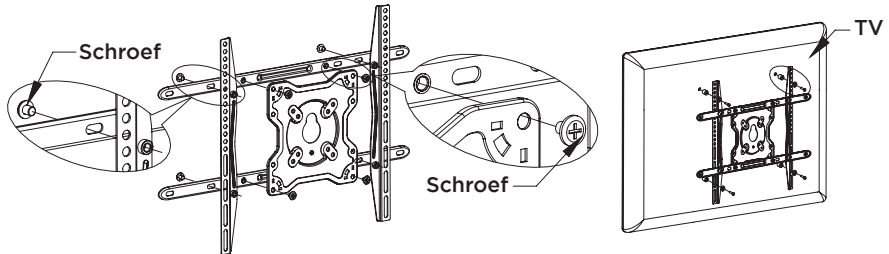

MONTAGE

STAP 7:

Til de tv samen met de tv-plaat over de wandplaat en hang de tv-plaat op de wandplaat zoals aangegeven in de afbeelding. Draai daarna de schroeven aan de tv-plaat vast.

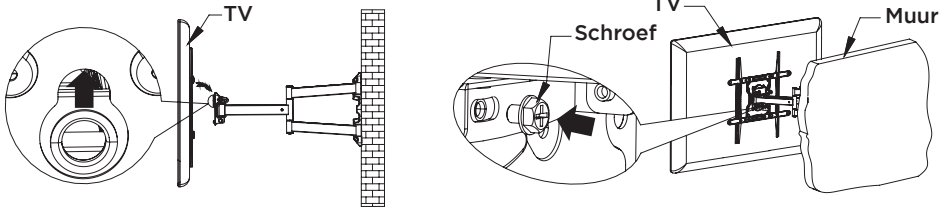

STAP 8:

Gebruik Zeskantsleutel (L) zoals in de afbeelding om de hellingshoek van de houder in te stellen.

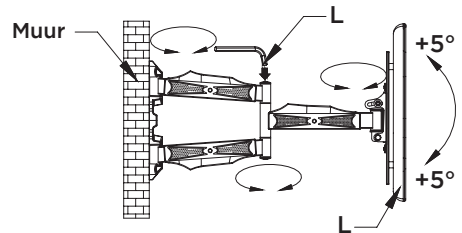

STAP 9:

Leg de kabels in de kabelkanalen en sluit deze.

Let op: Let er bij de montage op dat uw handen en vingers niet bekneld raken en zorg dat de kabels niet geknikt worden om beschadigingen te vermijden.

De montage is hiermee afgerond.

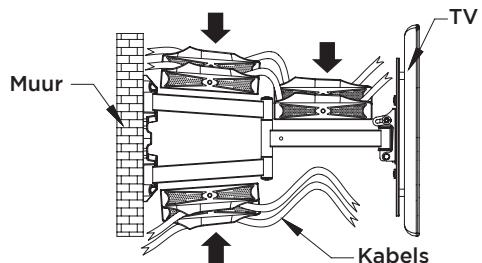



Bruksanvisning

celexon TV/display väggfäste Ajust-S70460



Tack för att du har valt denna produkt. Läs igenom denna bruksanvisning noga innan du ansluter eller använder produkten för att garantera säkerheten och uppnå bästa möjliga prestanda. Spara denna bruksanvisning för framtida bruk.

VARNINGAR

Syftet med denna bruksanvisning är att förklara hur produkten fungerar. Spara därför bruksanvisningen på ett säkert ställe så att du kan läsa i den senare om det skulle behövas.

- Börja inte med monteringen förrän du har läst och förstått hela bruksanvisningen.
- Utför installationen tillsammans med en medhjälpare för att garantera säkerheten under monteringen.
- Ta ut produkten ur förpackningen och avlägsna allt förpackningsmaterial. Kontrollera att det inte finns något förpackningsmaterial på eller i produkten. Om du ser att förpackningen är skadad bör du dessutom kontrollera om produkten är skadad. Om du hittar utvändiga skador på enheten eller om den inte fungerar som den ska eller om den betar sig onormalt får produkten inte längre användas. Kontakta omedelbart återförsäljaren du köpte produkten av eller vänd dig direkt till celexon (webbplats: www.celexon.se, e-post: info@celexon.se) för ytterligare information.
- För att produkten garanterat ska fungera felfritt får den enbart användas inomhus; den är INTE lämpad för att användas utomhus.
- Barn under 16 år får inte använda produkten eller tillbehören.
- Se till så att inga barn leker med produkten eller vistas i dess närhet utan uppsikt. Se till att produkten inte monteras på platser där personer vistas permanent.
- Om produkten byggs om eller förändras påverkas produktens säkerhet negativt.
- Hantera produkten omsorgsfullt. Den kan skadas av stötar, slag eller fall från låga höjder.
- Håll produkten borta från fukt och använd den inte i dammig miljö.
- Använd produkten endast på det sätt som den är avsedd för. Om den används på något annat sätt kan detta leda till skador på produkten eller dess omgivning.
- Dra åt skruvarna ordentligt, men dra inte åt dem för hårt. Om skruvarna dras åt för hårt (till exempel med en batteridrivna skruvdragare) kan detta leda till skador och göra så att produkten inte sitter fast ordentligt.
- Skaffa dig monteringsmaterial som passar till det aktuella monteringsunderlaget, om så behövs. Kontrollera att underlaget har tillräcklig bärkraft för att säkert och på lång sikt bära produkten inklusive ytterligare komponenter.
- Efter monteringen av produkten och de övriga komponenterna måste dessa kontrolleras så att de sitter fast tillräckligt och kan användas säkert.
- Fastsättningen och hållfastheten för hängande laster måste kontrolleras minst två gånger om året.

- Belasta inte produkten med mer vikt än vad som är tillåtet. Var uppmärksam på den högsta tillåtna bärvikten.
- Se till att produkten helst belastas centrerat i synnerhet när produkten har justerats.
- Inga ledningar eller kablar på din display får belastas och måste dras så att de inte kan skadas eller klämmas.
- De medföljande skruvarna för fastsättning av displayen måste kontrolleras med avseende på kompatibilitet med din enhet. Om de är för långa (kan skada displayen) eller för korta (minst 5 gånger måste kunna skruvas in) måste du skaffa skruvar som passar för din enhet.
- Efter installation av fästet och den tillhörande displayen måste hela konstruktionen åter kontrolleras med avseende på bindningsstyrka och ordentligt fäste på din bärande konstruktion före idrifttagning.
- Se till att det finns tillräckligt med utrymme på monteringsplatsen för att säkerställa en säker installation.
- Installationsplatsen måste väljas så att den är tillgänglig hela tiden och inte är blockerad för att kunna utföra regelbundna visuella kontroller och dragkontroller för att säkerställa att alla komponenter är lastsäkra (minst 2 gånger om året!).
- Om anvisningarna ovan inte följs kan detta leda till personskador eller skador på produkten eller på utrustning som är ansluten till den. Felaktig installation eller felaktig användning kan även leda till att garantin upphör att gälla.
- Om du är osäker på hur produkten ska användas ber vi dig kontakta fackpersonal, din återförsäljare eller celexon direkt (webbplats: www.celexon.se, e-post: info@celexon.se).
- Med reservation för tekniska ändringar och fel.

ANSVARFRISKRIVNING

Informationen i detta dokument kan ändras av tillverkaren utan förvarning. Denna bruksanvisning kommer att kompletteras med ändringar i senare versioner. Tillverkaren garanterar inte att uppgifterna i detta dokument är korrekta.

TEKNISKA DATA

- Lämplig för displaystorlekar från 42" till 70"
- Vägghastånd 48 till 55 till 460 mm
- Stödd Vesa-standard till: 600 x 400
- Svängområde: 180°
- Max. bärformåga: 50 kg

LEVERANSOMFATTNING



(A) väggskruvar x5



(B) plastpluggar x5



(C)
underläggsbrickor
Ø5 mm x4



(D) plasthylsor x4



(E)
underläggsbrickor
Ø6 mm x5

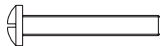

(F) skruvar M5
30 mm x4



(G) skruvar M5
15 mm x4

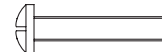

(H) skruvar M6
30 mm x4



(I) skruvar M6
15 mm x4



(J) skruvar M8
30 mm x4

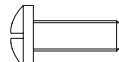

(K) skruvar M8
15 mm x4



(L) insexnyckel x1



(M) skruvnyckel x1



Täcklock
UP x1

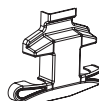

Täcklock
DOWN x1



Förlängningsstag x2



Förlängningsstag höger x1

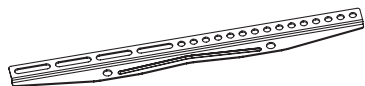

Förlängningsstag vänster x1

MONTERING

STEG 1:

Avlägsna förpacknings- och filmrester från produkten före monteringen.

STEG 2:

Lossa skruvarna på TV-plattan precis som illustrationen visar. Lossa TV-plattan och ta bort den från väggplattan.

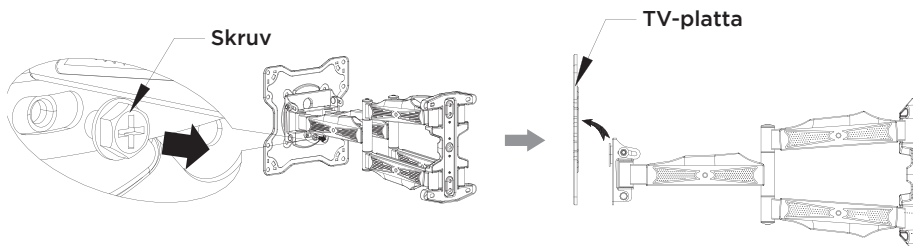

STEG 3:

Avlägsna täcklocket från fästet. Använd väggplattan som mall för att markera fyra hål på installationsväggen. Borra de markerade hålen Ø10 mm och 65 mm djupt in i väggen. Därefter sänk plastpluggarna (B) in i varje hål. Sätt fast väggplattan på väggen med fyra väggskravar (A) och fyra underläggsbrickor (E) genom fästhål i väggen.

OBS! Det medföljande monteringsmaterialet är endast lämpligt för montering på massiva stenväggar. Skaffa dig monteringsmaterial som passar till din bärande konstruktion.

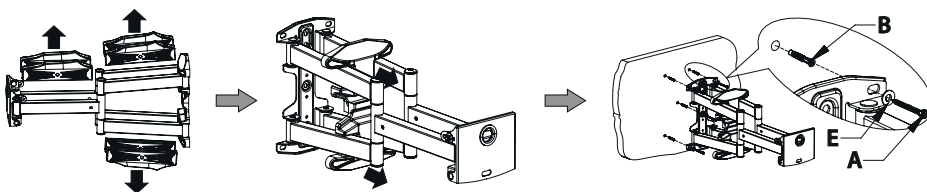

MONTERING

STEG 4:

Sätt fast täcklocket på väggplattan precis som det visas i illustrationen.

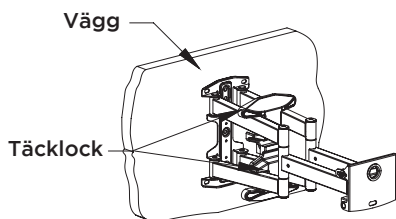

STEG 5:

Montera TV-plattan på baksidan av TV-apparaten. Välj de passande skruvarna (F/G/H/I/J/K) för din display.

Upplysning: Underläggsbrickan (C) krävs endast för skruvarna F eller G. Plastthylsor (D) krävs endast för skruvarna H eller I.

OBS! Det är viktigt att välja rätt skruvar för att förhindra att displayen skadas eller faller ner.

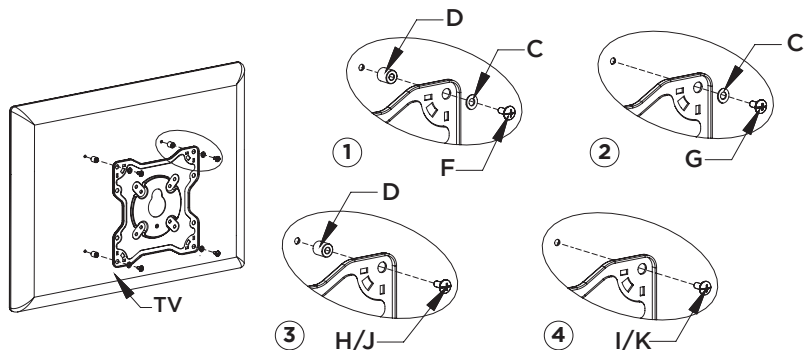

MONTERING

STEG 6:

Använd de två tvärstagen och fästena om TV-plattan är mindre än hålavståndet på din TV-apparat. För detta ändamål sätt fast tvärstagen ovanför och under TV-plattan med hjälp av de befintliga skruvarna.

Montera därefter VESA-fästena till vänster och höger på displayens baksida: Välj de passande skruvarna (F/G/H/I/J/K) för din display och montera fästena på displayen med vardera två skruvar, underläggsbrickor (C) och i förekommande fall plasthylsor (D).

OBS! Det är viktigt att välja rätt skruvar för att förhindra att displayen skadas eller faller ner.

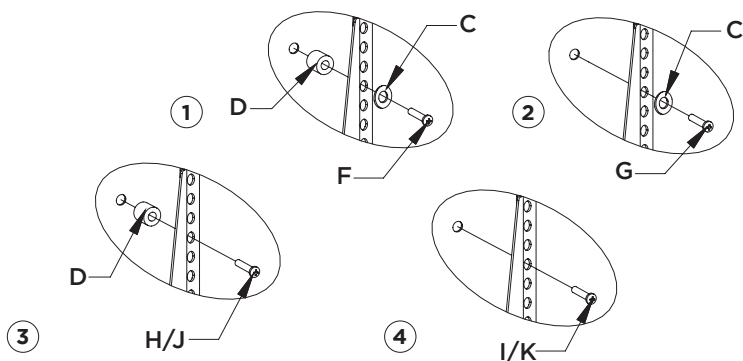
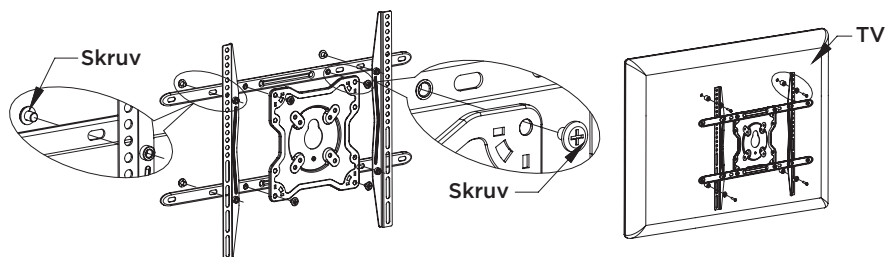

MONTERING

STEG 7:

Lyft TV-apparaten tillsammans med TV-plattan över väggplattan och häng upp TV-plattan på väggplattan precis som illustrationen visar. Dra sedan åt skruvarna på TV-plattan.

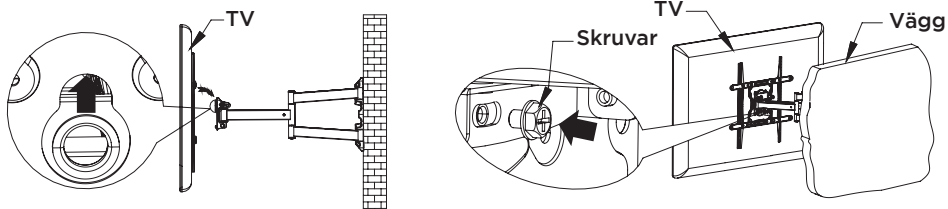

STEG 8:

Använd insexnyckel (L) enligt illustrationen för att ställa in lutningsvinkeln på fästet.

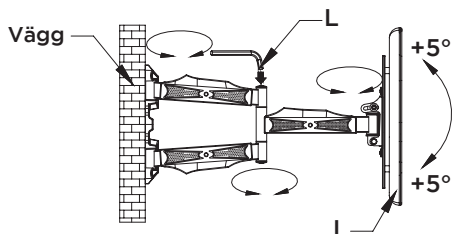

STEG 9:

Lägg kablarna i kabelkanalerna och stäng dessa.

Uppllysning: För att undvika skador se vid montering till att dina händer och fingrar inte kläms, och se till att kabeln är i ett läge där den inte kan vikas.

Monteringen har nu slutförts.

